

# ICM 2/2037



## *Akku-Rasenmäher*

*Cordless lawn mower • Tondeuse à gazon sur batterie • Tagliaerba con accumulatore • Cortacésped a batería • Accu grasmaaier • Akumulatorowa kosiarka do trawy*



Video:



- DE** **Gebrauchsanweisung** - Originalbetriebsanleitung  
Vor Inbetriebnahme Gebrauchsanweisung lesen!
- GB** **Operating Instructions** - Translation of the original Operating Instructions  
Read operating instructions before use!
- FR** **Mode d'emploi** - Traduction du mode d'emploi d'origine  
Lire attentivement le mode d'emploi avant chaque mise en service!
- IT** **Istruzioni per l'uso** - Traduzione delle istruzioni per l'uso originali  
Prima della messa in funzione leggere le istruzioni per l'utilizzo!
- ES** **Instrucciones de Manejo** - Traducción de las instrucciones de servicio originales  
¡Lea las instrucciones de manejo antes de efectuar la puesta en marcha!
- NL** **Gebruiksaanwijzing** - Vertaling van de originele gebruiksaanwijzing  
Voor inwerkingstelling de gebruiksaanwijzing lezen!
- PL** **Instrukcja Obsługi** - Tłumaczenie oryginalnej instrukcji obsługi  
Pred použitím kosacky, travy pozorne prečítajte návod k jej použitiu!

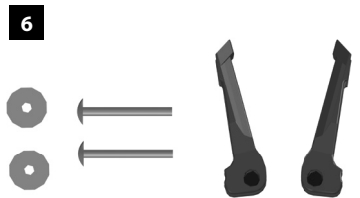
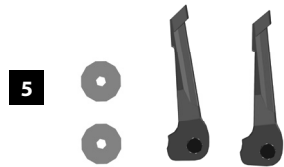

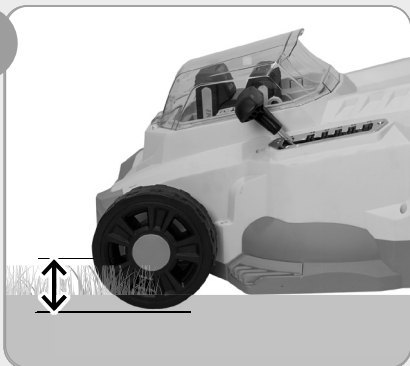
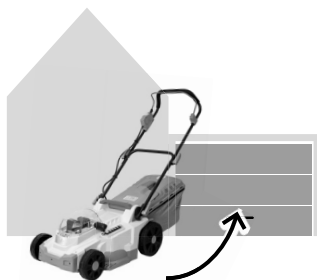
**I****II****III****IV****V**

<b>INHALT</b>	<b>SEITE</b>	<b>13</b>
<b>CONTENT</b>	<b>PAGE</b>	<b>21</b>
<b>CONTENU</b>	<b>PAGE</b>	<b>29</b>
<b>SOMMARIO</b>	<b>PAGINO</b>	<b>37</b>
<b>CONTENIDO</b>	<b>PÁGINA</b>	<b>45</b>
<b>INHOUD</b>	<b>PAGINA</b>	<b>53</b>
<b>ZAWARTOŚĆ</b>	<b>STRONA</b>	<b>61</b>

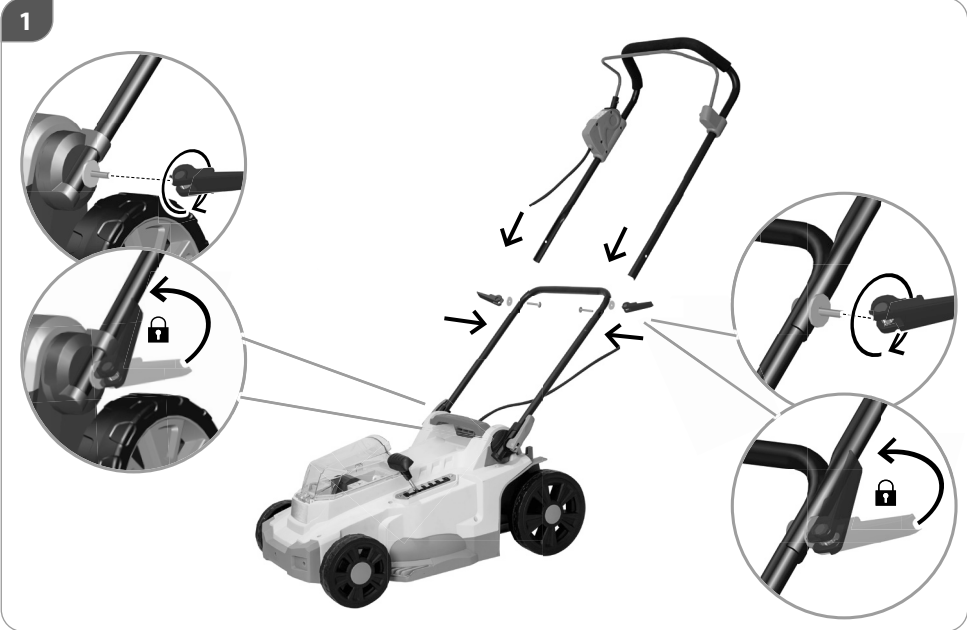



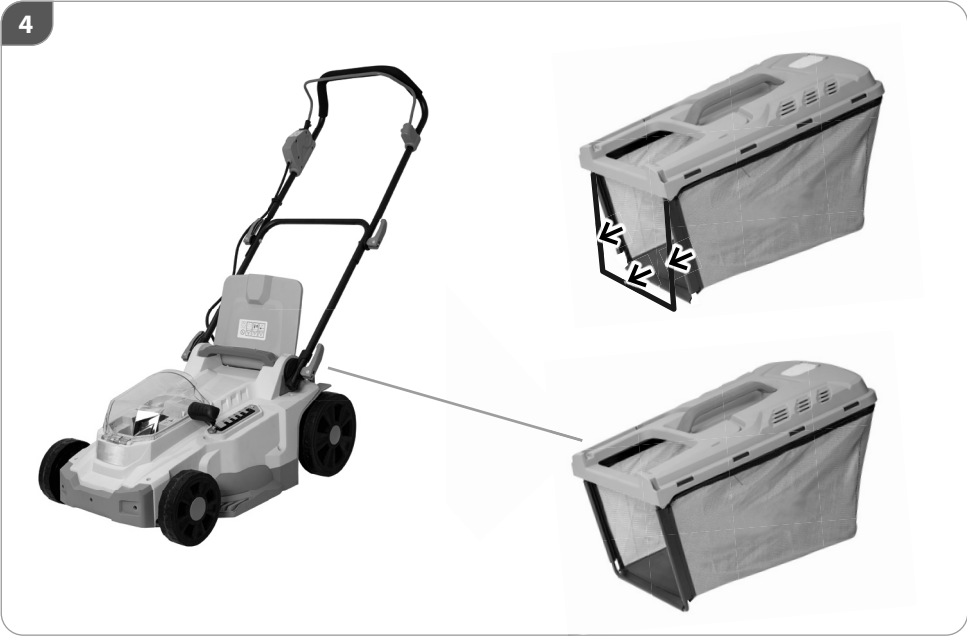
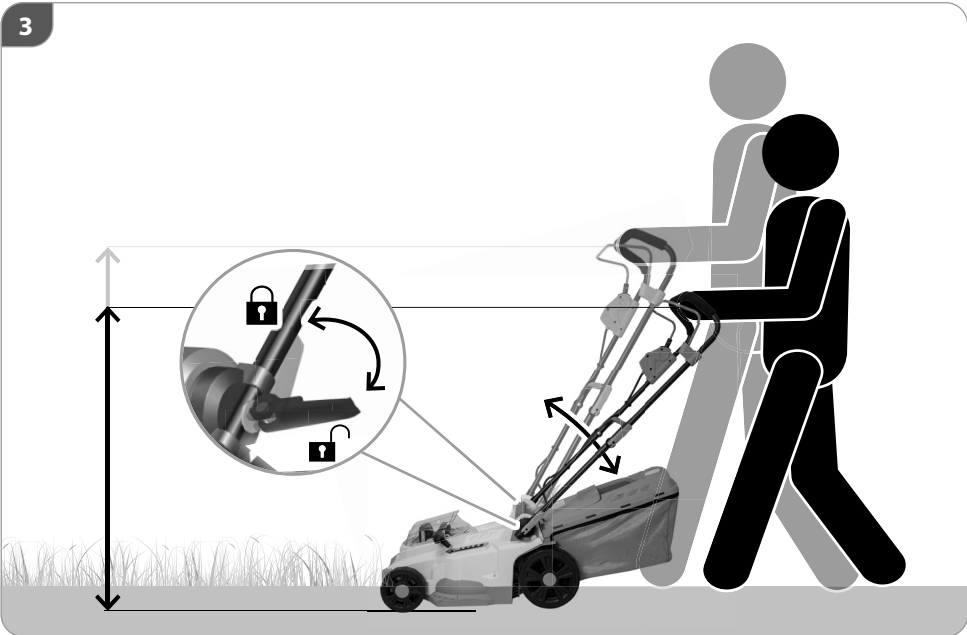

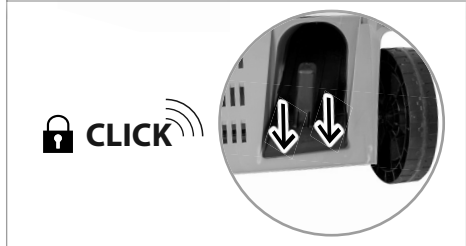
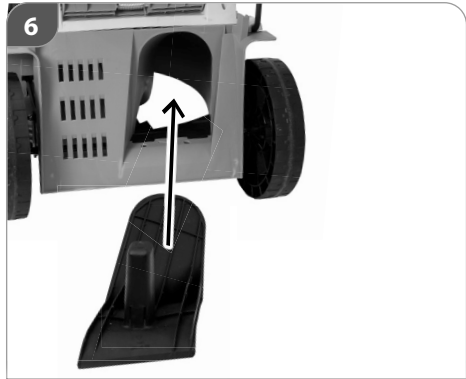
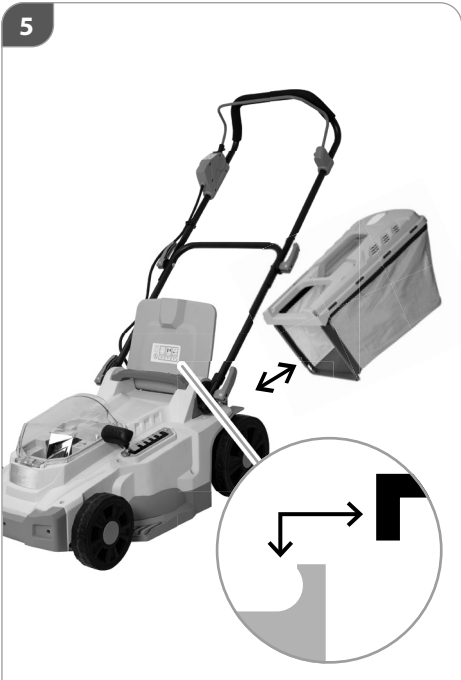

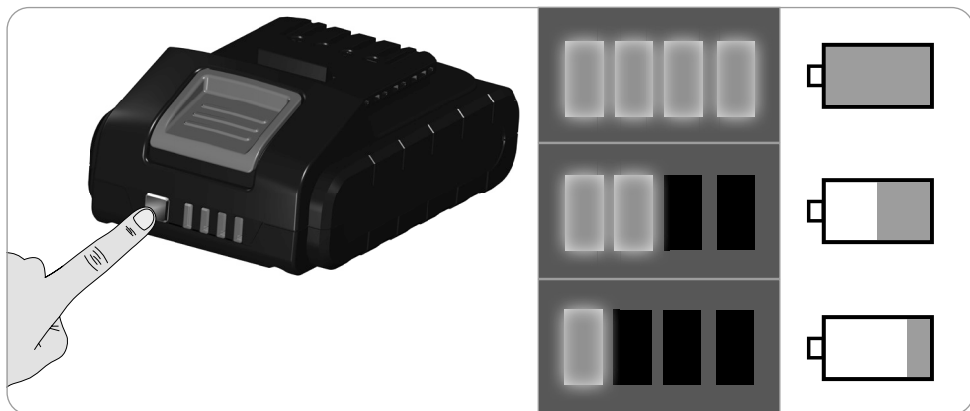

## CGC20G

Typ LI 22

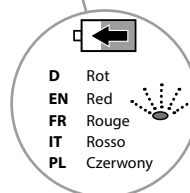
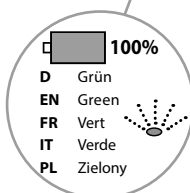
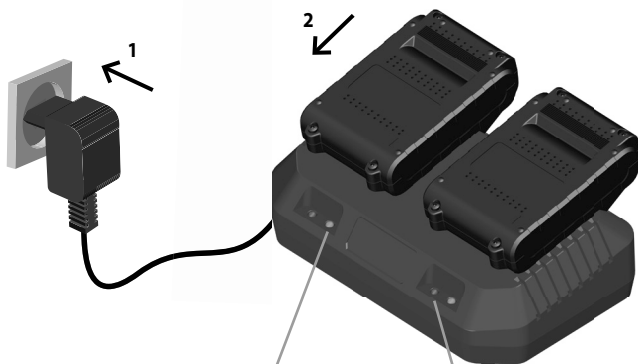

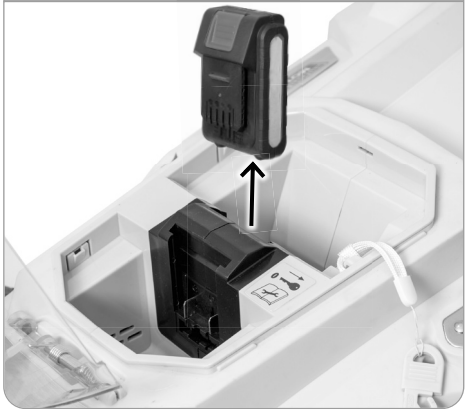
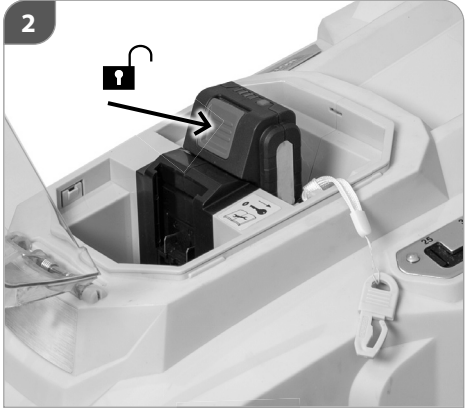
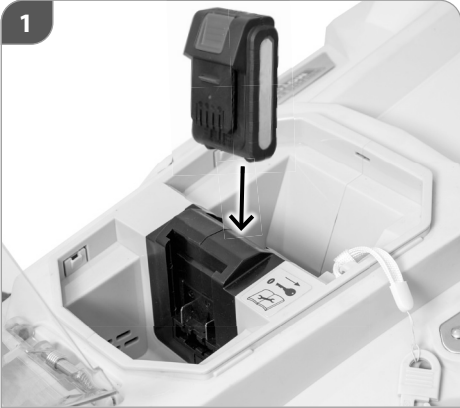

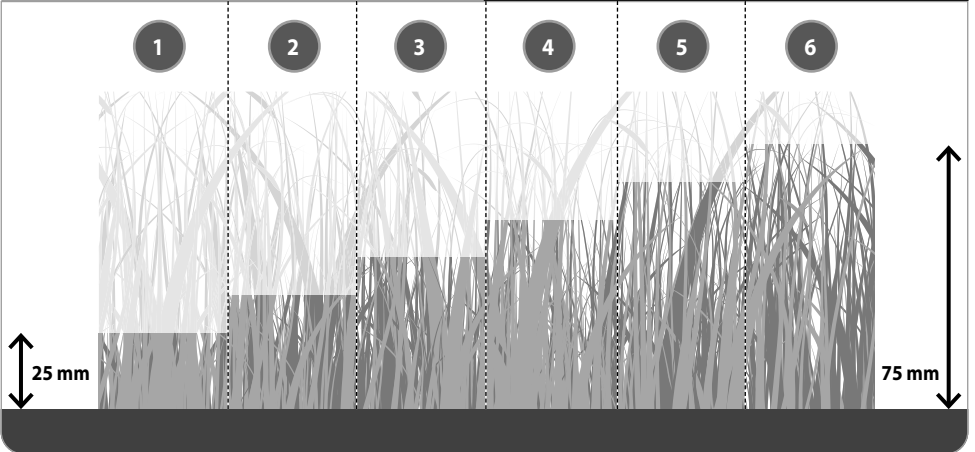
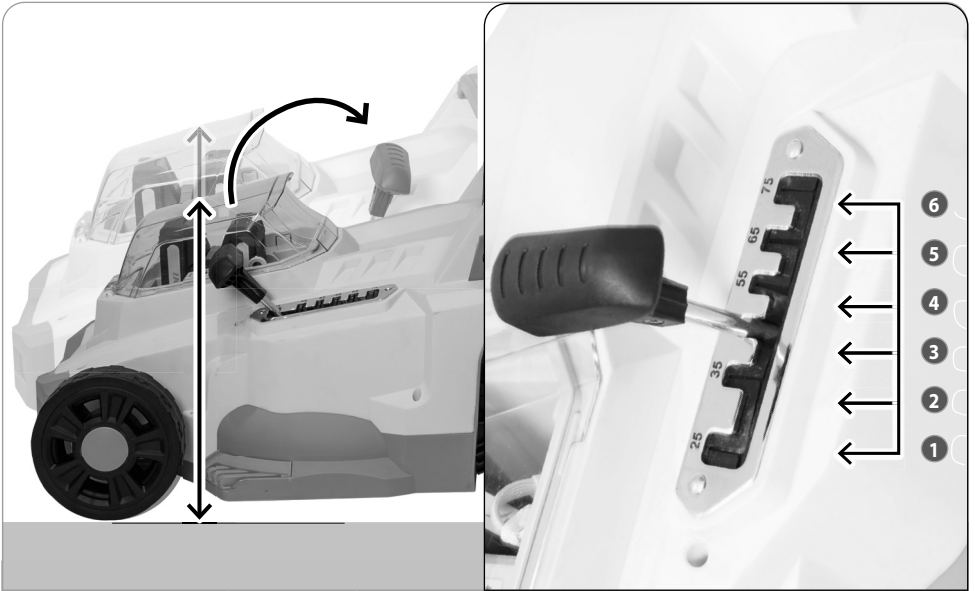



START

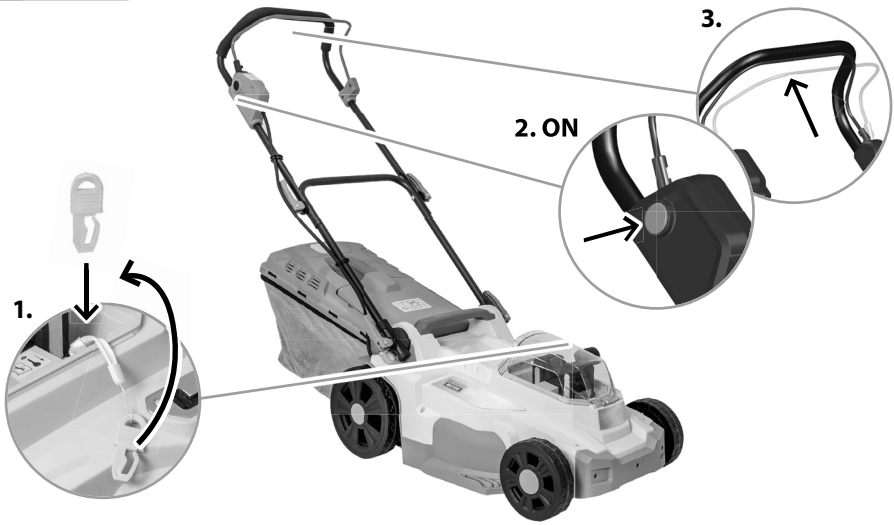



STOP

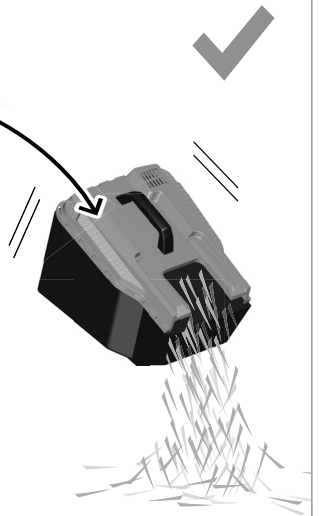
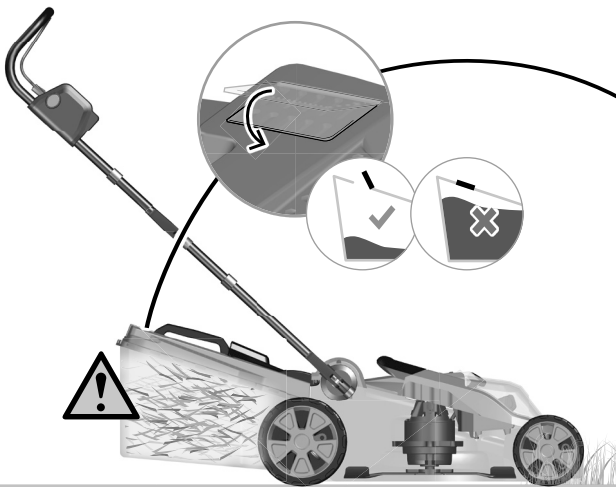

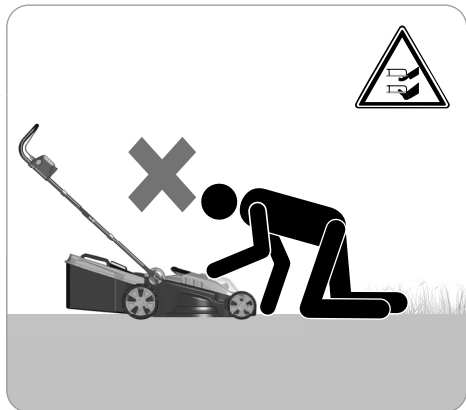
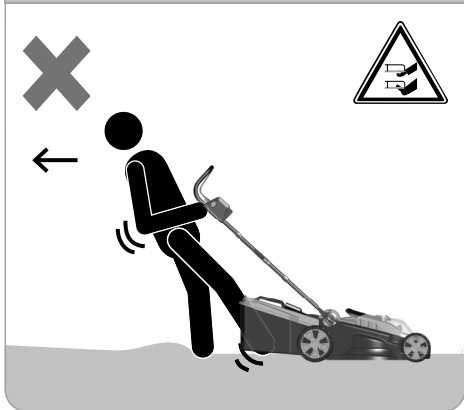
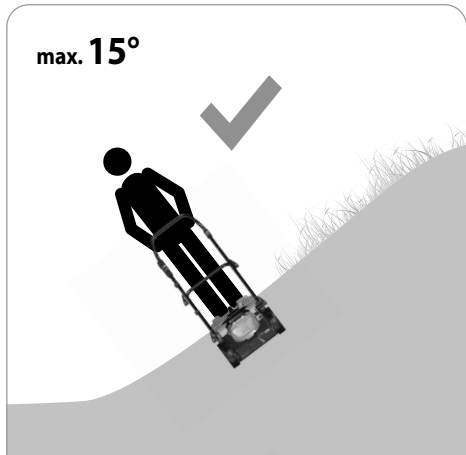
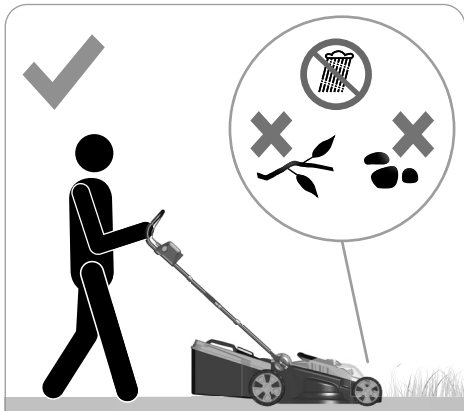



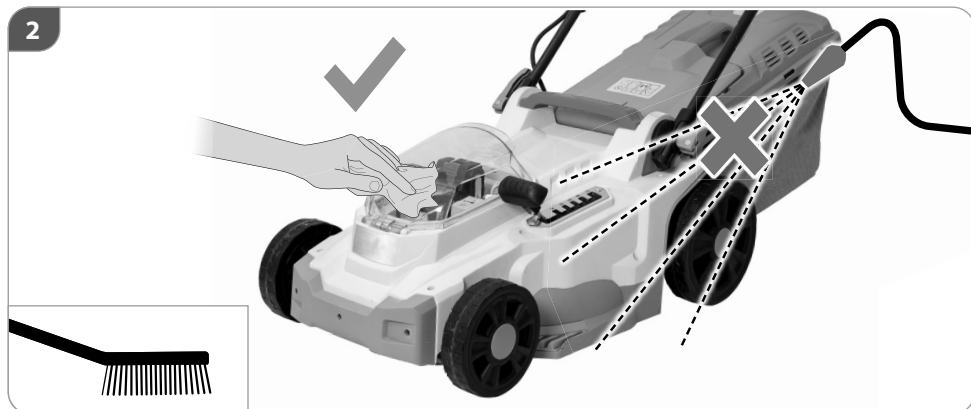
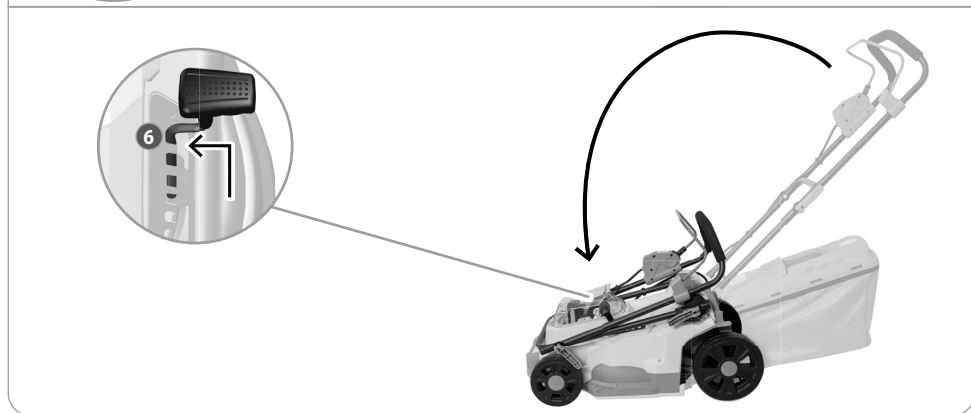

## Ersatzteile und Zubehör

Falls Sie Zubehör oder Ersatzteile benötigen, wenden Sie sich bitte an unseren Service.

## Spare parts and accessories

If you need accessories or spare parts, please contact our Service department.

## Pièces de rechange et accessoires

Si vous avez besoin d'accessoires ou de pièces de rechange, veuillez vous adresser à notre service après-vente.

## Ricambi e accessori

Se necessita accessori o pezzi di ricambio, si rivolga al nostro servizio di assistenza.

## Piezas de recambio y accesorios

Si necesita accesorios o piezas de recambio, póngase en contacto con nuestro Departamento de asistencia.

## Reserveonderdelen en accessoires

Heeft u accessoires of onderdelen nodig, neem dan contact op met onze servicedienst.

## Części zamienne i akcesoria

Jeśli potrzebujesz akcesoriów lub części zamiennych, skontaktuj się z naszym zespołem serwisowym.

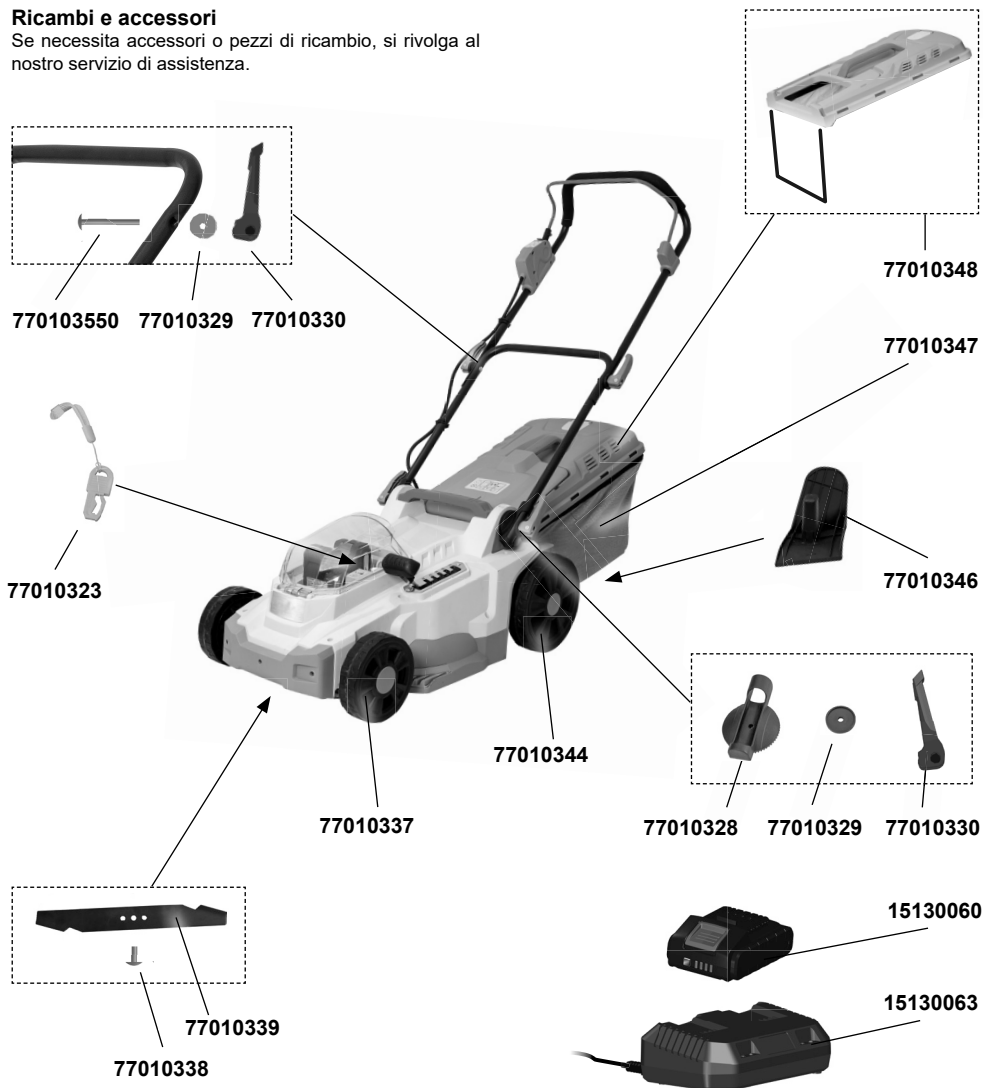

TECHNISCHE DATEN	
<b>Akku-Rasenmäher</b>	<b>ICM 2/2037</b>
Spannung Wechselakku	40V (2x20V) DC ===
Akku Kapazität	2,0 Ah
Leerlaufdrehzahl $n_0$	2900 min <sup>-1</sup>
Schnittbreite	370 mm
Fangsackvolumen	40 l
Schutzart (Schutz gegen Tropfwasser)	IPX1
Schutzklasse	III
Gewicht Rasenmäher	11,6 kg
Gewicht mit Wechselakku 2 x 2,0 Ah	12,4 kg
<b>Geräuschangaben</b>	
Gemessen nach <sup>1)</sup> EN 60335; Unsicherheit K = 3 dB (A) <sup>2)</sup> 2000/14/EG & 2005/88/EG	
Schalldruckpegel $L_{pA}$ <sup>1)</sup>	71,3 dB(A)
Schallleistungspegel $L_{WA}$ <sup>2)</sup>	96 dB (A)
Gemessener Schallleistungspegel	84,1dB(A); K=1,81dB(A)
<b>Vibrationsangaben</b>	
Schwingungsgesamtwerte (Vektorsumme dreier Richtungen) ermittelt entsprechend EN 60335, Unsicherheit K = 1,5 m/s <sup>2</sup>	
Schwingungsemissionswert $a_h$	0,59 m/s <sup>2</sup>
Empfohlene Akkutypen	Typ LI 22 / LBC202Z-2
Empfohlene Ladegeräte	CGC20G

Akku-Ladegerät	CGC20G
Eingangsspannung	220 - 240 V
Frequenz	50/60 Hz
Ausgangsspannung	20 V DC ===
Ausgangsstrom	2 A
Nennaufnahmeleistung	140 W
Empfohlene Akku Typen	Typ LI 22 / LBC202Z-2

Akku	Typ LI 22 / LBC202Z-2
Spannung Wechselakku	20 V DC ===
Akku Kapazität (Li-Ion)	2,0 Ah
Akku-Leistung	40 Wh
Empfohlene Ladegeräte	CGC20G

Technische Änderungen bleiben vorbehalten.

**WARNUNG:** Der angegebene Schwingungspegel repräsentiert die hauptsächlichen Anwendungen des Elektrowerkzeugs. Wenn allerdings das Elektrowerkzeug für andere Anwendungen, mit abweichenden Einsatzwerkzeugen oder ungenügender Wartung eingesetzt wird, kann der Schwingungspegel abweichen. Dies kann die Schwingungsbelastung über den gesamten Arbeitszeitraum deutlich erhöhen.

Der tatsächliche Schwingungsemissionswert kann sich je nach Art und Weise der Anwendung vom angegebenen Wert unterscheiden.

Der Schwingungspegel kann für den Vergleich von Elektrowerkzeugen miteinander verwendet werden.

Er eignet sich auch für eine vorläufige Einschätzung der Schwingungsbelastung.

Für eine genaue Abschätzung der Schwingungsbelastung sollten auch die Zeiten berücksichtigt werden, in denen das Gerät abgeschaltet ist oder zwar läuft, aber nicht tatsächlich im Einsatz ist. Dies kann die Schwingungsbelastung über den gesamten Arbeitszeitraum deutlich reduzieren.

Legen Sie zusätzliche Sicherheitsmaßnahmen zum Schutz der Bedienperson vor der Wirkung von Schwingungen fest wie zum Beispiel: Wartung von Elektrowerkzeug und Einsatzwerkzeugen, Warmhalten der Hände, Organisation der Arbeitsabläufe.

**SYMBOLS**

**⚠ GEFAHR**

Im Falle der Nichtbeachtung besteht die Möglichkeit, sich selbst oder Dritte schwer zu verletzen, mit Todesgefahr.

**⚠ WARNUNG**

Im Falle der Nichtbeachtung besteht die Möglichkeit, sich selbst oder Dritte zu verletzen.

**⚠ VORSICHT**

Im Falle der Nichtbeachtung besteht die Möglichkeit, sich selbst oder Dritte zu verletzen.

**HINWEIS**

Liefert erläuternde Hinweise oder andere Angaben über bereits an früherer Stelle gemachte Aussagen, in der Absicht, die Maschine nicht zu beschädigen oder Schäden zu vermeiden.



Warnung/Achtung!



Bitte lesen Sie die Betriebsanleitung vor Inbetriebnahme sorgfältig durch.



Betriebsanleitung lesen!  
Bewahren Sie alle Sicherheitshinweise und Anweisungen für die Zukunft auf.



Schutzbrille tragen!



Gehörschutz tragen!



Sicherheitsschuhe mit Schnitenschutz, griffiger Sohle und Stahlkappe tragen!



Vor allen Einstell-, Reinigungs- und Wartungsarbeiten an der Maschine den Wechselakku herausnehmen.



Ausrichtung Karton zerbrechlich vor Nässe schützen

**IPX1** Schutzart



Fangsackvolumen



Warnung vor wegschleudernden Teilen  
Halten Sie andere Personen fern. Sie könnten durch weggeschleuderte Fremdkörper verletzt werden.



Finger und Füße fernhalten.  
Warnung vor scharfen Messern. Die Messer laufen auch nach dem Ausschalten noch kurz nach.



Vor allen Einstellungs- Reinigungs- und Wartungsarbeiten Gerät ausschalten und Kontaktschlüssel ziehen.



Warnung vor gefährlicher elektrischer Spannung



Achtung beim Rückwärtsgehen, Stolpergefahr!



Motor - Start / Stop



Vor Nässe schützen.  
Setzen Sie das Gerät nicht dem Regen aus und benutzen Sie es nicht in nasser oder feuchter Umgebung.



VORSICHT Messer laufen nach! Warten bis alle rotierenden Teile zum Stillstand gekommen sind.



Leerlaufdrehzahl  $n_0$



Laufzeit bis zu 30 Min.



Schnittbreite



Schnitthöhe



Gewicht



Spannung Wechselakku Gleichstrom  
Akku Kapazität



Spannung Wechselakku / Gleichstrom  
Akku Kapazität  
Akku-Leistung



Ausgangsspannung Gleichstrom  
Ausgangsstrom





Eingangsspannung / Wechselstrom  
Frequenz, Aufnahmeleistung

 Empfohlene Akkutypen

 Ø Rad

 Schallleistungspegel

 CE Konformitätszeichen

 Akku vor Temperaturen über 45°C schützen

 Akku vor Hitze und Feuer schützen.

 Akku vor Wasser und Feuchtigkeit schützen

 II (Doppelisolierung)

 Das Ladegerät nur in Innenräumen benutzen

 T2A Sicherung

 Elektrogeräte, Batterien/Akkus dürfen nicht zusammen mit dem Hausmüll entsorgt werden. Elektrische Geräte und Akkus sind getrennt zu sammeln und zur umweltgerechten Entsorgung bei einem Verwertungsbetrieb abzugeben. Erkundigen Sie sich bei den örtlichen Behörden oder bei Ihrem Fachhändler nach Recyclinghöfen und Sammelstellen.

 Geben Sie Akkus an einer Altbatterie-Sammelstelle ab, wo sie einer umweltgerechten Wiederverwertung zugeführt werden.

 Recycling

## BESTIMMUNGSGEMÄSSE VERWENDUNG

Der Akku-Rasenmäher ist für das Schneiden von kleinen bis mittleren Rasenflächen im privaten Haus- und Hobbygarten bestimmt. Aufgrund körperlicher Gefährdung des Benutzers und anderer Personen darf der Rasenmäher nicht für andere Zwecke eingesetzt werden.

### ⚠️ WARNUNG

#### Verletzungsgefahr

Der Rasenmäher darf nicht eingesetzt werden zum Trimmen von Büschen, Hecken und Sträuchern, zum Schneiden und Zerkleinern von Rankgewächsen oder Rasen auf Dachpflanzungen oder in Balkonkästen. Weiterhin darf der Rasenmäher nicht als Häcksler zum Zerkleinern von Baum- und Heckenabschnitten sowie zum Einebnen von Bodenunebenheiten verwendet werden.

## SICHERHEITSHINWEISE

Das Gerät darf nicht von Kindern verwendet werden. Dieses Gerät kann von Personen mit verringerten physischen, sensorischen oder mentalen Fähigkeiten oder Mangel an Erfahrung und Wissen benutzt werden, wenn sie beaufsichtigt oder bezüglich des sicheren Gebrauchs des Gerätes unterwiesen wurden und die daraus resultierenden Gefahren verstehen. Kinder dürfen nicht mit dem Gerät spielen. Reinigung und Benutzer-Wartung dürfen nicht von Kindern durchgeführt werden.

Benutzen Sie das Gerät erst, nachdem Sie die Betriebsanleitung aufmerksam gelesen und verstanden haben. Machen Sie sich mit den Bedienungselementen und dem richtigen Gebrauch des Gerätes vertraut.

Beachten Sie alle in der Anleitung aufgeführten Sicherheitshinweise. Verhalten Sie sich verantwortungsvoll gegenüber anderen Personen. Denken Sie daran, dass der

Dieses Gerät darf nur wie angegeben bestimmungsgemäß verwendet werden. Bei Nichtbeachtung der Bestimmungen, aus den allgemein gültigen Vorschriften sowie den Bestimmungen aus dieser Anleitung, kann der Hersteller für Schäden nicht verantwortlich gemacht werden.

Achtung! Die nationale Vorschrift kann die Verwendung der Maschine begrenzen. Es sind jeweils die im Einsatzland gültigen Vorschriften zu beachten.

Benutzen Sie das Gerät nicht in der Nähe von entzündbaren Flüssigkeiten oder Gasen. Bei Kurzschluss besteht Brand- und Explosionsgefahr.

Maschinenführer oder der Benutzer für Unfälle mit anderen Personen oder deren Eigentum verantwortlich ist. Lassen Sie den Rasenmäher nie von Kindern oder von Personen bedienen, die diese Anweisungen nicht kennen. Örtliche Bestimmungen können das Mindestalter des Benutzers festlegen.

Halten Sie Kinder und andere Personen sowie Tiere während der Benutzung des Geräts fern.

Das Gerät darf nur von Personen betrieben werden, die das 16. Lebensjahr vollendet haben. Eine Ausnahme stellt die Benutzung als Jugendlicher dar, wenn die Benutzung im Zuge einer Berufsausbildung zur Erreichung der Fertigkeit unter Aufsicht eines Ausbilders erfolgt.

**⚠ GEFAHR**

Warnung: Dieses Elektrowerkzeug erzeugt während des Betriebs ein elektromagnetisches Feld. Dieses Feld kann unter bestimmten Umständen aktive oder passive medizinische Implantate beeinträchtigen. Um die Gefahr von ernsthaften oder tödlichen Verletzungen zu verringern, empfehlen wir Personen mit medizinischen Implantaten Ihren Arzt und den Hersteller vom medizinischen Implantat zu konsultieren, bevor die Maschine bedient wird.

**⚠ WARNUNG****Tragen Sie persönliche Schutzausrüstung.**

- Beim Arbeiten mit der Maschine stets Schutzbrille tragen.
- Gehörschutz tragen!
- Tragen Sie feste Schuhe und lange Hosen.
- Vermeiden Sie das Tragen loser Kleidung oder Kleidung mit hängenden Schnüren oder Gürteln. Halten Sie Haare, Kleidung und Handschuhe fern von sich bewegenden Teilen, da diese von sich bewegenden Teilen erfasst werden können. Benutzen Sie das Gerät nicht, wenn Sie barfuß gehen oder offene Sandalen tragen.
- Für Eingriffe im Messerbereich Schutzhandschuhe tragen.

Überprüfen Sie sorgfältig das Gelände, auf dem die Maschine eingesetzt wird, und entfernen Sie alle Gegenstände, die erfasst und weggeschleudert werden können wie z. B. Steine, Äste, Drähte, Lebewesen etc.

Vor dem Gebrauch immer mit einer Sichtprüfung sicherstellen, dass Mähmesser, Messerschrauben und die Mäheinheit nicht stumpf, abgenutzt oder beschädigt sind. Abgenutzte oder beschädigte Messer und Schrauben ersetzen, um Rundlauf zu gewährleisten. Abgenutzte oder beschädigte Schneidmesser und Befestigungsbolzen dürfen zur Vermeidung einer Unwucht nur satzweise ausgetauscht werden.

Benutzen Sie das Gerät nicht, wenn Sie müde oder krank sind oder unter dem Einfluss von Drogen, Alkohol oder Medikamenten stehen.

Vermeiden Sie eine abnormale Körperhaltung. Sorgen Sie für einen sicheren Stand und halten Sie jederzeit das Gleichgewicht. Achtung beim Rückwärtsgehen, Stolpergefahr!

Sorgen Sie bei der Arbeit mit dem Gerät immer für ausreichende Beleuchtung bzw. gute Lichtverhältnisse. Mangelhafte Beleuchtung/ Lichtverhältnisse stellen ein hohes Sicherheitsrisiko dar.

Vermeiden Sie den Gebrauch des Geräts auf nassem Gras, soweit möglich.

Gehen Sie! Nicht rennen! Führen Sie die Maschine nur im Schritttempo.

Achten Sie auf sicheren Stand, besonders an Hängen. Mähen Sie nicht an übermäßig steilen Hängen. Seien Sie besonders vorsichtig, wenn Sie an Hängen die Fahrtrichtung wechseln.

Mähen Sie quer zum Hang, niemals auf- oder abwärts.

Seien Sie äußerst vorsichtig, wenn Sie wenden und die Maschine zu sich heranziehen.

Seien Sie besonders vorsichtig, wenn Sie die Fahrtrichtung am Hang ändern.

Mähen Sie nicht an übermäßig steilen Hängen.

Halten Sie das (die) Schneidmesser an, wenn der Rasenmäher angekippt werden muss zum Transport über andere Flächen als Gras und wenn der Rasenmäher von und zu der zu mähenden Fläche bewegt wird.

Benutzen Sie niemals den Rasenmäher mit beschädigten Schutzeinrichtungen oder Schutzgittern oder ohne angebaute Schutzeinrichtungen, z. B. Prallbleche und/oder Grasfangeinrichtungen.

Starten oder betätigen Sie den Anlassschalter mit Vorsicht, entsprechend den Herstelleranweisungen. Achten Sie auf ausreichenden Abstand der Füße zu dem (den) Schneidmesser(n).

Beim Starten oder Anlassen des Motors darf der Rasenmäher nicht gekippt werden, es sei denn, der Rasenmäher muss bei dem Vorgang angehoben werden. In diesem Fall kippen Sie ihn nur so weit, wie es unbedingt erforderlich ist, und heben Sie nur die vom Benutzer abgewandte Seite hoch.

Führen Sie niemals Hände oder Füße an oder unter sich drehende Teile. Halten Sie sich immer entfernt von der Auswurföffnung.

Heben Sie oder tragen Sie niemals einen Rasenmäher mit laufendem Motor.

**⚠ WARNUNG****Verletzungsgefahr****Die rotierenden Messer können zu schweren Schnittverletzungen bzw. Abtrennen von Körperteilen führen.**

- Schalten Sie den Rasenmäher immer ab, wenn er getragen, gekippt oder außerhalb von Rasenflächen bewegt wird. Warten Sie, bis alle rotierenden Teile zum Stillstand gekommen sind.
- Alle Schutzbleche und Sicherheitsvorrichtungen müssen für den Betrieb des Gerätes korrekt befestigt sein.
- Fangsack nie bei laufendem Gerät abnehmen.
- Starten Sie den Motor erst dann, wenn Ihre Füße in sicherem Abstand von den Schneidwerkzeugen sind.
- Kippen Sie die Maschine nicht beim Starten.
- Starten Sie die Maschine nicht, wenn Sie vor der Auswurföffnung stehen.
- Niemals bei laufendem Gerät unter das Gehäuse fassen. Halten Sie immer Abstand zur Auswurföffnung.
- Arbeiten/Einstellungen am Gerät nur bei abgeschaltetem Motor, gezogenem Kontaktschlüssel und stillstehendem Schneidmesser vornehmen.

**⚠️ WARNUNG****Verletzungsgefahr****Herausgeschleuderte Steine oder Erde können zu Verletzungen führen.**

- Zu bearbeitende Flächen im Vorfeld nach Fremdkörpern absuchen.
- Achten Sie darauf, dass der Fangsack ordnungsgemäß eingehängt ist.
- Während der Arbeit eine Schutzbrille tragen.

- Stoppen Sie die Maschine und ziehen Sie den Kontaktschlüssel. Warten Sie, bis alle rotierenden Teile zum Stillstand gekommen sind und sich das Gerät abgekühlt hat. Ziehen Sie den Schlüssel ab, wann immer Sie das Gerät verlassen, bevor Sie Blockierungen lösen oder Verstopfungen im Auswurfkanal beseitigen.
- Um ein blockiertes Messer frei zu machen.
- Bevor Sie den Rasenmäher überprüfen, reinigen oder andere Arbeiten durchführen.
- Wenn ein Fremdkörper getroffen wurde, überprüfen Sie den Rasenmäher auf Schäden. Reparaturen müssen durchgeführt werden, bevor das Gerät wieder in Betrieb genommen wird..

Sollte das Gerät unnormale Vibrationen beginnen, schalten Sie den Motor ab, und suchen Sie sofort nach der Ursache. Vibrationen sind generell eine Warnung vor einer Betriebsstörung.

Falls der Rasenmäher anfängt, ungewöhnlich stark zu vibrieren, ist eine sofortige Überprüfung erforderlich.

- suchen Sie nach Beschädigungen;
- führen Sie die erforderlichen Reparaturen beschädigter Teile durch;

– sorgen Sie dafür, dass alle Muttern, Bolzen und Schrauben fest angezogen sind.

Das Gerät darf nicht benutzt werden, falls es beschädigt ist oder die Sicherheitseinrichtungen defekt sind. Tauschen Sie abgenutzte und beschädigte Teile aus.

Der Ein-/ Ausschalter und der Sicherheitsschalter dürfen nicht arretiert werden.

Verwenden Sie für die Arbeit mit diesem Gerät keinerlei Zusatzteile außer denjenigen, die von unserem Unternehmen empfohlen werden. Andernfalls können der Bediener oder in der Nähe befindliche Unbeteiligte ernsthafte Verletzungen erleiden, oder das Gerät kann beschädigt werden.

Trotz dem Beachten der Betriebsanleitung können auch nicht offensichtliche Restrisiken bestehen.

- Sorgen Sie dafür, dass alle Muttern, Bolzen und Schrauben fest angezogen sind und das Gerät in einem sicheren Arbeitszustand ist.
- Prüfen Sie regelmäßig die Grasfangeinrichtung auf Verschleiß oder Verlust der Funktionsfähigkeit.
- Ersetzen Sie aus Sicherheitsgründen abgenutzte oder beschädigte Teile.
- Achten Sie darauf, dass bei Maschinen mit mehreren Schneidmessern die Bewegung eines Schneidmessers zu Drehungen der übrigen Schneidmesser führen kann.
- Achten Sie beim Einstellen der Maschine darauf, dass keine Finger zwischen bewegenden Schneidmessern und feststehenden Teilen der Maschine eingeklemmt werden.

f) Lassen Sie den Motor abkühlen, bevor Sie die Maschine abstellen.

g) Achten Sie beim Warten der Schneidmesser darauf, dass selbst dann, wenn die Spannungsquelle abgeschaltete ist, die Schneidmesser bewegt werden können.

h) Ersetzen Sie aus Sicherheitsgründen abgenutzte oder beschädigte Teile. Verwenden Sie ausschließlich Original-Ersatzteile und -Zubehör.

Lagern Sie das Gerät trocken und frostgeschützt.

Schließen Sie das Gerät an einem geeigneten Ort ein, um es vor unbefugtem Gebrauch zu schützen.

Lassen Sie den Motor abkühlen, bevor Sie das Gerät in einem geschlossenen Raum unterbringen.

**⚠️ VORSICHT****Gesundheitsschäden, die aus Hand-Arm-Schwingungen resultieren, falls das Gerät über längeren Zeitraum verwendet wird oder nicht ordnungsgemäß geführt und gewartet wird.**

Vibrationsdämpfungssysteme sind kein garantierter Schutz gegen Weißfinger-Krankheit oder Karpaltunnelsyndrom. Daher ist bei regelmäßigem Dauereinsatz des Geräts der Zustand von Fingern und Handwurzel gründlich zu überwachen. Falls Symptome der obengenannten Krankheiten auftreten, sofort einen Arzt aufsuchen. Um das Risiko der „Weißfingerkrankheit“ zu verringern, halten Sie Ihre Hände während des Arbeitens warm und machen in regelmäßigen Abständen Pausen.

**⚠️ VORSICHT****Gehörschädigungen  
Längerer Aufenthalt in unmittelbarer Nähe des laufenden Geräts kann zu Gehörschädigungen führen.  
Gehörschutz tragen!**

Eine gewisse Lärmbelastung durch dieses Gerät ist nicht vermeidbar. Verlegen Sie lärmintensive Arbeiten auf zugewandte und dafür bestimmte Zeiten. Halten Sie sich ggf. an Ruhezeiten und beschränken Sie die Arbeitsdauer auf das Notwendigste. Zu ihrem persönlichen Schutz und Schutz in der Nähe befindlicher Personen ist ein geeigneter Gehörschutz zu tragen.

Angaben zur Geräuschemission gemäß Produktsicherheitsgesetz (ProdSG) bzw. EG-Maschinenrichtlinie: Der Schalldruckpegel am Arbeitsplatz kann 80 dB (A) überschreiten. In dem Fall sind Schallschutzmaßnahmen für den Bediener erforderlich (z.B. Tragen eines Gehörschutzes).

Bitte beachten Sie: Dieses Gerät darf in Wohngebieten nach der deutschen Maschinenlärmverordnung vom September 2002 an Sonntagen und Feiertagen sowie an Werktagen von 20:00 Uhr bis 7:00 Uhr nicht in Betrieb genommen werden. Zusätzlich gilt das Betriebsverbot zu folgenden Tageszeiten: von 7:00 Uhr bis 9:00 Uhr, von 13:00 Uhr bis 15:00 Uhr und von 17:00 bis 20:00 Uhr. Beachten Sie zusätzlich auch die landesrechtlichen Vorschriften zum Lärmschutz!

## SICHERHEITSHINWEISE AKKU-LADEGERÄT

Das Gerät kann von Kindern ab 8 Jahren und darüber und von Personen mit verringerten physischen, sensorischen oder mentalen Fähigkeiten oder Mangel an Erfahrung und / oder Wissen benutzt werden, wenn sie beaufsichtigt werden oder bezüglich des sicheren Gebrauchs des Gerätes unterwiesen wurden und die daraus resultierenden Gefahren verstanden haben.

Kinder dürfen nicht mit dem Gerät spielen.

Reinigung und Benutzer-Wartung dürfen nicht durch Kinder ohne Beaufsichtigung durchgeführt werden.

### ⚠️ WARNUNG

Mit dem Ladegerät dürfen keine nicht-aufladbaren Batterien geladen werden. Um Gefährdungen zu vermeiden muss eine beschädigte Netzanschlussleitung durch den Hersteller ersetzt werden.

Benutzen Sie das Gerät erst, nachdem Sie die Betriebsanleitung aufmerksam gelesen und verstanden haben.

### AKKU

**Laden Sie die Akkus nur in Ladegeräten auf, die vom Hersteller empfohlen werden.** Für ein Ladegerät, das für eine bestimmte Art von Akku geeignet ist, besteht Brandgefahr, wenn es mit anderen Akkus verwendet wird.

**Verwenden Sie nur die dafür vorgesehenen Akkus in den Elektrowerkzeugen.** Der Gebrauch von anderen Akkus kann zu Verletzungen und Brandgefahr führen.

**Halten Sie den nicht benutzten Akku fern von Büroklammern, Münzen, Schlüsseln, Nägeln, Schrauben oder anderen kleinen Metallgegenständen, die eine Überbrückung der Kontakte verursachen könnten.**

Ein Kurzschluss zwischen den Akkukontakten kann Verbrennungen oder Feuer zur Folge haben.

**Bei falscher Anwendung kann Flüssigkeit aus dem Akku austreten. Vermeiden Sie den Kontakt damit. Bei zufälligem Kontakt mit Wasser abspülen. Wenn die Flüssigkeit in die Augen kommt, nehmen Sie zusätzlich ärztliche Hilfe in Anspruch.** Austretende Akkufflüssigkeit kann zu Hautreizungen oder Verbrennungen führen.

Bei unsachgemäßem Gebrauch oder beim Gebrauch beschädigter Akkus können Dämpfe austreten. Führen Sie Frischluft zu und suchen Sie bei Beschwerden einen Arzt auf. Die Dämpfe können die Atemwege reizen.

Machen Sie sich mit den Bedienungselementen und dem richtigen Gebrauch des Gerätes vertraut.

Beachten Sie alle in der Anleitung aufgeführten Sicherheitshinweise. Verhalten Sie sich verantwortungsvoll gegenüber anderen Personen. Der Bediener ist verantwortlich für Unfälle oder Gefahren gegenüber Dritten.

Lagern Sie das Gerät trocken und frostgeschützt.

In den Akku-Einschubschacht der Ladegeräte dürfen keine Metallteile gelangen (Kurzschlussgefahr). Benutzen Sie das Ladegerät niemals in feuchter oder nasser Umgebung. Gerät nur in Innenräumen verwenden. Achten Sie darauf, dass die Netzspannung mit den Angaben auf dem Typenschild des Ladegeräts übereinstimmt. Es besteht die Gefahr eines elektrischen Schlags.

Trennen Sie Kabelverbindungen nur durch Ziehen am Stecker. Ziehen am Kabel könnte Kabel und Stecker beschädigen und die elektrische Sicherheit wäre nicht mehr gewährleistet.

Benutzen Sie niemals das Ladegerät, wenn Kabel, Stecker oder das Gerät selbst durch äußerliche Einwirkung beschädigt sind.

Verhindern Sie, dass die Kühlfunktion des Gerätes durch Verdecken der Kühlschlitze behindert wird. Betreiben Sie das Gerät nicht in der Nähe von Wärmequellen oder auf brennbarem Untergrund.

Öffnen Sie niemals das Ladegerät. Im Falle einer Störung wenden Sie sich an eine Fachwerkstatt.

Die Außenfläche des Akkus muss sauber und trocken sein, bevor Sie ihn aufladen.

Die Ladegeräte sind ausschließlich geeignet die folgenden Wechselakkus zu laden:

Typ LI 22 / LBC202Z-2

Das Laden anderer Akkus ist nicht zulässig.

### ⚠️ WARNUNG

#### Brandgefahr! Explosionsgefahr!

Verwenden Sie niemals beschädigte, defekte oder deformierte Akkus. Den Akku niemals öffnen, beschädigen und nicht fallen lassen.

Akkus nie in Umgebung von Säuren und leicht entflammbaren Materialien laden.

Akku vor Hitze und Feuer schützen.

Akku nur in einer Umgebungstemperatur zwischen 10°C bis +40°C verwenden.

Niemals auf Heizkörpern ablegen oder längere Zeit starker Sonnenstrahlung aussetzen.

Nach starker Belastung erst abkühlen lassen.

Kurzschluss - Kontakte des Akkus nicht mit Metallteilen überbrücken.

Bei Entsorgung, Transport oder Lagerung muss der Akku verpackt werden (Plastiktüte, Schachtel) oder die Kontakte müssen abgeklebt werden.



**WARTUNG UND LAGERUNG**

**⚠ GEFAHR**



Vor allen Einstellungs- Reinigungs- und Wartungsarbeiten Gerät ausschalten und Kontaktschlüssel ziehen. Warten Sie, bis alle rotierenden Teile zum Stillstand gekommen sind und sich das Gerät abgekühlt hat.

Hände vom Schneidwerkzeug und anderen beweglichen Teilen entfernt halten. Finger können in den Schneidmechanismus geraten und abgetrennt oder verletzt werden.

Nach jedem Arbeitseinsatz die Maschine sorgfältig reinigen und Staub und Rückstände entfernen, die beschädigten Teile reparieren oder ersetzen.

Überprüfen Sie den Auffangsack regelmäßig auf Abnutzung und Alterung.

Grasauswurf und Gehäuse regelmäßig reinigen.

Maschine, insbesondere Lüftungsschlitze, stets sauber halten. Gerätekörper niemals mit Wasser abspritzen!

Die Maschine und deren Komponenten nicht mit Lösemittel, entzündlichen oder giftigen Flüssigkeiten reinigen. Zum Reinigen nur ein feuchtes Tuch benutzen.

Achten Sie darauf, dass alle Muttern, Bolzen und Schrauben fest angezogen sind, damit sich das Gerät ständig in einem sicheren Betriebszustand befindet.

Nur ein regelmäßig gewartetes und gut gepflegtes Gerät kann ein zufriedenstellendes Hilfsmittel sein. Wartungs- und Pflegemängel können zu unvorhersehbaren Unfällen und Verletzungen führen.

**Reparaturen und Arbeiten, die nicht in dieser Anleitung beschrieben wurden, nur von qualifiziertem Fachpersonal durchführen lassen.**

Nur Originalzubehör und Originalersatzteile verwenden. Durch den Gebrauch anderer Ersatzteile können Unfälle für den Benutzer entstehen. Für hieraus resultierende Schäden haftet der Hersteller nicht.

Falls Sie Zubehör oder Ersatzteile benötigen, wenden Sie sich bitte an unseren Service.

**Ersatzteile**

Messer

Art.Nr. 77010339

**FEHLERSUCHE**

Störung	Ursache	Abhilfe
Der Motor startet nicht	Akku leer	Akku laden
	Akku defekt	Kundendienst konsultieren
	Kontaktschlüssel nicht gesteckt	Beachten Sie die Anweisungen in dieser Anleitung.
	Einschaltknopf bzw. Sicherheitsbügel nicht betätigt	Beachten Sie die Anweisungen in dieser Anleitung.
Unruhiger Lauf, starke Vibration	Messer schadhaf	Messer austauschen <b>Reparaturen und Arbeiten, die nicht in dieser Anleitung beschrieben wurden, nur von qualifiziertem Fachpersonal durchführen lassen.</b>
	Messer lose	Messer Aufnahme kontrollieren und festziehen
Schlechte Mäh-/Fangleistung	Messer stumpf	Messer nachschärfen lassen oder austauschen
	Akku defekt	Kundendienst konsultieren
	Fangkorb verstopft	Grasfangsack leeren
	Nicht angepasste Schnitthöhe	Schnitthöhe einstellen
Gras wird nicht gesammelt	Kanal verstopft	Auswurfkanal reinigen
	Grasfangsack voll	Grasfangsack leeren
	Gras zu nass	bei trockenem Wetter mähen

## ENTSORGUNG



Wenn Ihr Gerät eines Tages unbrauchbar wird oder Sie es nicht mehr benötigen, geben Sie das Gerät bitte auf keinen Fall in den Hausmüll, sondern entsorgen Sie es umweltgerecht.

■ Geben Sie das Gerät bitte in einer Verwertungsstelle ab. Kunststoff- und Metallteile können hier getrennt und der Wiederverwertung zugeführt werden. Auskunft hierzu erhalten Sie auch in Ihrer Gemeinde- oder Stadtverwaltung.



Das Symbol des durchgestrichenen Mülleimers auf Batterien oder Akkumulatoren besagt, dass diese am Ende ihrer Lebensdauer nicht im Hausmüll entsorgt werden dürfen. Sofern Batterien oder Akkumulatoren Quecksilber (Hg), Cadmium

(Cd) oder Blei (Pb) enthalten, finden Sie das jeweilige chemische Zeichen unterhalb des Symbols des durchgestrichenen Mülleimers. Sie sind gesetzlich verpflichtet, alte Batterien und Akkumulatoren nach Gebrauch zurückzugeben. Sie können dies kostenfrei im Handelsgeschäft oder bei einer anderen Sammelstelle in Ihrer Nähe tun. Adressen geeigneter Sammelstellen können Sie von Ihrer Stadt- oder Kommunalverwaltung erhalten.

Batterien können Stoffe enthalten, die schädlich für die Umwelt und die menschliche Gesundheit sind. Besondere Vorsicht ist aufgrund der besonderen Risiken beim Umgang mit lithiumhaltigen Batterien geboten. Durch die getrennte Sammlung und Verwertung von alten Batterien und Akkumulatoren sollen negative Auswirkungen auf die Umwelt und die menschliche Gesundheit vermieden werden.

Bitte vermeiden Sie die Entstehung von Abfällen aus

alten Batterien soweit wie möglich, z.B. indem Sie Batterien mit längerer Lebensdauer oder aufladbare Batterien bevorzugen. Bitte vermeiden Sie die Vermüllung des öffentlichen Raums, indem Sie Batterien oder batteriehaltige Elektro- und Elektronikgeräte nicht achtlos liegenlassen. Bitte prüfen Sie Möglichkeiten, eine Batterie anstatt der Entsorgung einer Wiederverwendung zuzuführen, beispielsweise durch die Rekonditionierung oder die Instandsetzung der Batterie.

Weitere Informationen zum Batteriegesetz finden Sie auch im Internet unter [www.batteriegesetz.de](http://www.batteriegesetz.de)  
Entsorgung der Transportverpackung

Die Verpackung schützt das Gerät vor Transportschäden. Die Verpackungsmaterialien sind in der Regel nach umweltverträglichen und entsorgungstechnischen Gesichtspunkten ausgewählt und deshalb recycelbar. Das Rückführen der Verpackung in den Materialkreislauf spart Rohstoffe und verringert das Abfallaufkommen. Verpackungsteile (z.B. Folien, Styropor®) können für Kinder gefährlich sein.

Bewahren Sie Verpackungsteile außerhalb der Reichweite von Kindern auf und entsorgen Sie sie so schnell wie möglich.

TECHNICAL DATA	
Cordless lawn mower	ICM 2/2037
Battery voltage	40V (2x20V) DC ---
Battery capacity	2,0 Ah
Idling speed $n_0$	2900 min <sup>-1</sup>
Cutting diameter	370 mm
Collection bag capacity	40 l
Type of protection (Protection against dripping water)	IPX1
Protection class	III
Weight lawn mower	11,6 kg
Weight with battery 2 x 2,0 Ah	12,4 kg
<b>Noise details</b>	
Measured according to <sup>1)</sup> EN 60335; Uncertainty K = 3 dB (A) <sup>2)</sup> 2000/14/EG & 2005/88/EG	
Sound pressure level $L_{pA}$ <sup>1)</sup>	71,3 dB(A)
Sound power level $L_{WA}$ <sup>2)</sup>	96 dB (A)
Measured sound power level	84,1dB(A); K=1,81dB(A)
<b>Vibration details</b>	
Total vibration values (triaxial vector sum) Determined properly EN 60335, Uncertainty K = 1,5 m/s <sup>2</sup>	
Vibration emission value $a_h$	0,59 m/s <sup>2</sup>
Recommended battery types	Typ LI 22 / LBC202Z-2
Recommended chargers	CGC20G

Battery Charger	CGC20G
Input voltage	220 - 240 V
Frequency	50/60 Hz
Output voltage	20 V DC ---
Output current	2 A
Input power	140 W
Recommended battery types	Typ LI 22 / LBC202Z-2

Battery	Typ LI 22 / LBC202Z-2
Battery voltage	20 V DC ---
Battery capacity (Li-Ion)	2,0 Ah
Battery power	40 Wh
Recommended chargers	CGC20G

Technical changes reserved.

**WARNING:** The declared vibration emission level represents the main applications of the tool. However if the tool is used for different applications, with different accessories or poorly maintained, the vibration emission may differ. This may significantly increase the exposure level over the total working period.

The vibration emission level will vary because of the ways in which a power tool can be used and may increase above the level given in this information sheet.

The vibration emission level may be used to compare one tool with another.

It may be used for a preliminary assessment of exposure.

An accurate estimate of the vibratory load should also take into account the times when the tool is shut down or when it is running but not actually in use. This may significantly reduce the vibratory load over the total working period.

Identify additional safety measures to protect the operator from the effects of vibration such as: maintain the tool and the accessories, keep the hands warm, organisation of work patterns.

**SYMBOLS**

**⚠ DANGER!**

Non-observance will result in the risk of serious injury or death to oneself or others.

**⚠ WARNING**

Non-observance will result in the risk of injury to oneself or others.

**⚠ CAUTION**

Non-observance will result in the risk of injury to oneself or others.

**NOTE**

These give details or further information on what has already been said, in the aim to prevent damage to the machine.



Warning/caution!



Please read the instructions carefully before starting the machine.



Read the Operating Instructions!  
Save all warnings and instructions for future reference.



Wear eye protective goggles !



Wear ear protectors!



Wear safety cut through resistant shoes with safety sole and steel toe !



Take the replaceable battery from the appliance before any extension, cleaning and servicing works.



Alignment cardboard fragile  
Protect from moisture

**IPX1** Protection class



Collection bag capacity



Warning against thrown-off items  
Do not let other persons get near due to foreign objects being thrown off.



Keep fingers and feet away.  
Warning against sharp knives. Knives keep running for a short time after the appliance is switched off.



Switch the appliance off and remove the contact key before any adjustment, cleaning and servicing work.



Warning against dangerous voltage  
Be careful when going backwards – risk of tripping!



Motor - Start / Stop



Keep dry at all times.  
Do not expose the appliance to rain and do not use it in wet or moisture conditions.



CAUTION Blades run down. Wait until all rotating parts have stopped.



Idling speed  $n_0$



Running time up to 30 min



Cutting diameter



Cutting height



Weight



Battery voltage  
Direct Current  
Battery capacity



Battery voltage / Direct Current  
→ Battery capacity  
Battery power



Output voltage  
→ Direct Current  
Output current



← Input voltage / AC Current  
Frequency, Input power

 Recommended battery types



Ø wheel



Sound power level



CE marking



Protect the battery against temperatures above 45°C.



Protect the battery against heat and fire.



Protect the battery against water and moisture.



II (double insulation)



Charger to be used in closed spaces only.



Fuse



Do not dispose electric tools, batteries/rechargeable batteries together with household waste material. Electric tools and batteries that have reached the end of their life must be collected separately and returned to an environmentally compatible recycling facility. Check with your local authority or retailer for recycling advice and collection point.



Li-ion



Deliver the batteries to a collection centre of old batteries where they will be recycled in an environmentally friendly way.



Recycling

## SPECIFIED CONDITIONS OF USE

The cordless lawn mower has been designed to cut small to medium-sized grass areas in private gardens by the house or in hobby gardens. Due to the physical danger to the user and other persons, the lawn mower may not be used for other purposes.

### ⚠ WARNING

#### Risk of injury

The mower must not be used for cutting bushes, hedges and thickets, for cutting and mulching creepers or lawns on roofs or in balcony boxes. The mower must also not be used as a crusher for mulching tree cuttings and hedges or levelling any terrain roughness.

## SAFETY INSTRUCTIONS

The device must not be used by children. This device can be used by persons with reduced physical, sensory or mental capabilities or a lack of experience and knowledge if they are supervised or have been instructed in the safe use of the device and understand the resulting dangers. Children are not allowed to play with the device. Cleaning and user maintenance must not be carried out by children.

Read and understand the operating instructions before using the appliance. Familiarise with the control elements and how to use the appliance properly.

Abide by all the safety measures stated in the service manual. Act responsibly toward third parties. Remember that the machine operator or user is responsible for accidents involving other people or their property.

Never allow children or people unfamiliar with these instructions to use the lawn mower.

Local regulations may stipulate the minimum age of the user.

Do not use this product in any other way as stated for normal use. Not observing general regulations in force and instructions from this manual does not make the manufacturer liable for damages.

Please note that permissible uses for the tool could be limited by national regulations. It is necessary to comply with the regulations applicable in the country where the truck is used.

Do not use the device near flammable liquids or gases. Risk of fire and explosion in case of short circuit.

Keep children and other persons including animals in a safe distance when using the appliance.

Persons over 16 years of age can only work on the appliance. An exception includes youngsters trained in order to reach knowledge under supervision of the trainer during occupational education.

### ⚠ DANGER!

Warning: This power tool generates an electromagnetic field during operation. Under certain circumstances, this field may affect active or passive medical implants. To reduce the risk of serious or fatal injury, we recommend that individuals with medical implants consult your physician and the manufacturer of the medical implant before operating the machine.

**⚠ WARNING****Wear personal protective equipment.**

- Always wear goggles when using the machine.
- Wear ear protectors!
- Wear solid shoes and long trousers.
- Avoid wearing loose clothing or clothing with hanging strings or belts. Hear, clothing and gloves must be out of reach of moving parts as they could get caught by the rotating parts. Do not use the appliance when bare-footed or in open sandals.
- Use protective gloves when handling the blades.

Carefully check the terrain where the appliance is going to be used and remove all objects that could get caught or thrown off by the appliance such as stones, branches, wires, animals, etc.

Before using, always visually inspect to see that the blades, blade bolts and cutter assembly are not blunt, worn or damaged. Replace worn or damaged blades and bolts in sets to preserve balance; Worn or damaged cutting blades and fastening bolts may only be replaced in sets to avoid imbalance.

Do not use the appliance if you are tired, ill, under influence of drugs, alcohol drinks or medicaments.

Do not overreach. Keep proper footing and balance at all times. Be careful when going backwards – risk of tripping!

Provide adequate lighting or good lighting conditions when working with the machine. Poor lighting/light conditions represent a high safety risk.

Avoid operating the equipment in wet grass, where feasible;

Walk! Never run! Only operate the machine at a walking pace.

Make sure your posture is safe, especially on slopes. Do not cut on too steep slopes. Be particularly careful when changing travelling direction on slopes.

Mow across the slope, never up or down.

Pay maximum attention when turning around and pulling the appliance to you.

Be especially careful when changing the direction of travel on a slope.

Do not mow on excessively steep slopes.

Stop the cutting blade (s) if the lawnmower needs to be tilted for transport over surfaces other than grass and if the lawnmower is being moved to and from the area to be mowed.

Never use the lawn mower with damaged protective devices or grids or without attached protective devices, e.g. B. baffles and / or grass catchers.

Start or operate the starter switch with caution according to the manufacturer's instructions. Make sure there is sufficient distance between your feet and the cutting knife (s).

The lawnmower must not be tilted when starting or starting the engine, unless the lawnmower must be raised during the process. In this case, tilt it only as far as is absolutely necessary and only lift the side away from the user.

Never put your hands or feet on or under rotating parts. Always stay away from the discharge opening.

Never lift or carry a lawn mower with the engine running.

**⚠ WARNING****Risk of injury****Rotating blades may lead to serious injuries by cutting or amputating parts of the body.**

- Switch the mower off whenever carrying or inclining it or when being outside a grass area. Wait until all rotating parts have stopped.
- All protection covers and safety devices must be correctly attached to operate the device.
- Never remove the collection bag when the machine is being operated.
- Do not start the engine before your feet are in a safe distance from the cutting tools.
- Do not incline the appliance when being started.
- Do not start the appliance when you are standing in front of the ejection opening.
- Never touch under the housing body when the engine is running. Keep a distance from the ejection opening at all times.
- Any works / adjusting on the machine to be only performed with the engine switched off, contact key taken out and when the mowing blade is not moving.

**⚠ WARNING****Risk of injury****Thrown-off stones or soil may lead to injuries.**

- Before mowing, check the area to be mowed for any undesirable objects.
- Make sure the collection bag is properly suspended.
- Wear safety goggles when working.
- Stop the machine and take out the contact key. Wait until all rotating parts have stopped and the unit has cooled down. Take out the key whenever you leave the lawnmower. before loosening blockages or clearing blockages in the discharge channel.
- To release a blocked blade.
- Clean the mower or do any other works before checking the mower.
- Check the machine if working perfectly after catching an undesirable object. Repairs must be executed before putting the machine into operation again..

If the appliance starts abnormally vibrating, switch the engine off and search for the cause immediately. Generally, vibrations are a warning against operating failure. The appliance must not be used if damaged or safety equipment is defective. Replace any worn-out and damaged parts. If the lawnmower begins to vibrate abnormally, it is important to inspect it immediately.

- look for damage;
- make the necessary repairs to damaged parts;
- make sure that all nuts, bolts and screws are firmly tightened.

The ON/OFF switch and safety switch must not be locked.

When working with this machine, do not use spare parts other than those recommended by us. Using spare parts not recommended by us can result in serious injuries to persons or damage to the machine.

Despite the observance of the operating instructions there still may be some hidden residual risks.

- a) Make sure that all nuts, bolts and screws are tight and that the device is in a safe working condition.
  - b) Check the grass catcher regularly for wear or loss of functionality.
  - c) For safety reasons, replace worn or damaged parts.
  - d) Please note that on machines with several cutting blades, the movement of one cutting blade can lead to the other cutting blades rotating.
  - e) When setting the machine, make sure that no fingers are trapped between moving cutting blades and stationary parts of the machine.
  - f) Let the engine cool down before switching off the machine.
  - g) When servicing the cutting blades, make sure that the cutting blades can be moved even when the voltage source is switched off.
  - h) For safety reasons, replace worn or damaged parts. Use only original spare parts and accessories.
- The appliance must be stored in a dry place and protected from frost.
- Lock the device in a proper place to protect it from unauthorised use.
- Let the engine cool down, before you store the device in a closed room.

### CAUTION

**Damage to health arising from vibrations to hand and arms if the device is used for a long time or if the device is not guided and evaluated properly.**

Vibration damping systems are no guaranteed protection against white finger disease or carpal tunnel syndrome. Therefore, it is necessary to carefully check the state of your fingers and wrist if you have regularly used the appliance for a long time. If any symptom of the diseases above appears, seek medical advice immediately. To reduce the white finger disease risk, keep your hands warm and take regular breaks during your work.

### CAUTION

**Hearing damage  
A longer stay in the immediate vicinity of the running unit may cause hearing damage. Wear ear protectors!**

When working with the device, a certain level of noise cannot be avoided. Noisy work should be scheduled for hours, during which it is allowed by statute or other local regulations. Adhere to any applicable rest times and limit your working time to the necessary minimum time.

For your personal protection and the protection of people nearby, suitable hearing protection must be worn.

Noise emission information in accordance with the German Product Safety Act (ProdSG) and the EC Machine Directive: the noise pressure level at the place of work can exceed 80 dB(A). In such cases the operator will require noise protection (e.g. wearing of ear protectors).

Please do also consider any local regulations concerning noise protection!

## SAFETY INSTRUCTIONS BATTERY CHARGER

This appliance can be used by children aged from 8 years and above and persons with reduced physical, sensory or mental capabilities or lack of experience and knowledge if they have been given supervision or instruction concerning use of the appliance in a safe way and understand the hazards involved.

Children shall not play with the appliance.

Cleaning and user maintenance shall not be made by children without supervision.

### WARNING

**Do not try to charge non-rechargeable batteries with this charger.**

**To avoid danger, a damaged mains supply pipe must be replaced by the manufacturer.**

Read and understand the operating instructions before using the appliance. Familiarise with the control elements and how to use the appliance properly.

Abide by all the safety measures stated in the service manual. Act responsibly toward third parties. The operator is responsible for accidents or risks to third parties.

The appliance must be stored in a dry place and protected from frost.

No metal parts may enter the shaft to slide the battery (risk of short circuit).

Never use the charger in moist or wet conditions. Suitable for indoor areas only.

Make sure the system voltage corresponds to the charger type plate details. There is a risk of electric shock.

Cable connections to be separated by pulling the plug only. Pulling the cable could damage both the cable and plug. As a result, electric safety would no longer be guaranteed.

Never use the charger when the cable, plug or the machine is damaged by external influences. In case damage let repaired in authorized workshop

Make sure the cooling function is not limited by covering the cooling slots. Do not operate the appliance near heat sources or on a flammable surface.

Never open the charger. Contact a specialised workshop in case of any defect.

The outer battery surface must be clean and dry before the battery starts being charged.

Chargers are exclusively suitable to charge these replaceable batteries

Typ LI 22 / LBC202Z-2)

Charging any other battery is not allowed.

## BATTERY

**Recharge only with the charger specified by the manufacturer.** A charger that is suitable for one type of battery pack may create a risk of fire when used with another battery pack.

**Use power tools only with specifically designated battery packs.** Use of any other battery packs may create a risk of injury and fire.

**When battery pack is not in use, keep it away from other metal objects, like paper clips, coins, keys, nails, screws or other small metal objects, that can make a connection from one terminal to another.** Shorting the battery terminals together may cause burns or a fire.

**Under abusive conditions, liquid may be ejected from the battery; avoid contact. If contact accidentally occurs, flush with water. If liquid contacts eyes, additionally seek medical help.** Liquid ejected from the battery may cause irritation or burns.

Vapours may leak out in case of unauthorised use or when using a damaged accumulator. Bring fresh air and seek medical advice if experiencing difficulties. Vapours may irritate the respiratory system.

## ⚠ WARNING

### Risk of fire! Risk of explosion!

Never use damaged, defective or deformed accumulators. Never open or damage the accumulator or let it fall on the ground.

Never charge the battery in an environment with acids and easily flammable materials.

Protect the battery against heat and fire. Battery to be used at the ambient temperatures between 10°C and +40°C only.

Never put the battery on heaters and do not expose it to strong sunlight for a long time.

After being subject to heavy load, let the battery cool down first.

Short circuit - do not bridge the accumulator contacts with metal parts.

The accumulator must be packaged (plastic bag, box) or accumulator contacts must be sealed up for accumulator disposal, transport or storage.

## MAINTENANCE AND STORAGE

### ⚠ DANGER!



Switch the appliance off and remove the contact key before any adjustment, cleaning and servicing work. Wait until all rotating parts have stopped and the appliance has cooled down.

Keep hands away from all cutting edges and moving parts. Fingers can be pulled into cutting carriage and be cut or crushed.

After every work stint, clean the machine thoroughly to remove all dust and debris, and repair or replace any faulty parts.

Check the collection bag at regular intervals for any wear and aging.

Clean the ejection opening and cover at regular intervals.

Keep the device, in particular the air vents, clean at all times. Never spray water on the device body!

Never clean the machine and its components with solvents, flammable or toxic liquids. Use only a damp cloth making.

Keep all nuts, bolts and screws tight to be sure the equipment is in safe working condition;

Only a regularly maintained and treated appliance can serve as a satisfactory aid. Insufficient maintenance and care can lead to unforeseen accidents and injuries.

**Repairs and works specified in these Instructions may only be performed by qualified authorised staff.**

Use only original accessories and original spare parts. Using other spare parts can result in accidents/injuries of the user. The manufacturer will not be liable for any such damage.

Please contact our service department if you need accessories or spare parts.

## Spare Parts

Knife

Art.No. 77010339



## FAILURE REMOVAL

Defect	Cause	Removal
The motor does not start	Battery is empty	Charge the battery
	Battery is defective	Contact customer service
	Contact key is not inserted	Refer to the instructions in these operating instructions.
	Main switch or safety arch is not controlled	Refer to the instructions in these operating instructions.
Unsteady running, strong vibrations	Blade is damaged	Replace the blade <b>Repairs and works specified in these Instructions may only be performed by qualified authorised staff.</b>
	Blade is loose	Check and tighten the blade clamping
Poor mowing/catching performance	Blade is blunt	Have the blade sharpened or replaced
	Battery is defective	Contact customer service
	Collection bag is blocked	Empty the collection bag
	Mowing height adjustment not regulated	Adjust the mowing height
Grass is not collected	Blocked channel	Clean the ejection channel
	Full collection bag	Empty the collection bag
	Too wet grass	Cut in dry weather

## DISPOSAL



If your device should become useless somewhere in the future or you do not need it any longer, do not dispose of the device together with your domestic refuse, but dispose of it in an environmentally friendly manner.

Please dispose of the device itself at an according collecting/recycling point. By doing so, plastic and metal parts can be separated and recycled. Information concerning the disposal of materials and devices are available from your local administration.



Batteries are not to be put into the rubbish. As a consumer you are legally obliged to return used batteries and accumulators. At the end of the duration of your apparatus, the batteries or accumulators have to be taken from the apparatus, disposing of them separately. You have the possibility of delivering your old batteries and accumulators to the local collecting points of your municipality or to your dealer or to the distribution centers.

Dispose of the batteries when discharged. We recommend applying an adhesive tape on the poles to protect them against short circuit. Never open the battery.

## CARACTÉRISTIQUES TECHNIQUES

Tondeuse à gazon sur batterie	ICM 2/2037
Tension accu interchangeable	40V (2x20V) DC ---
Capacité de la batterie	2,0 Ah
Vitesse de rotation à vide $n_0$	2900 min <sup>-1</sup>
Largeur de coupe	370 mm
Volume du bac de ramassage	40 l
Type de protection (Protection contre les gouttes d'eau)	IPX1
Classe de protection	III
Poids Tondeuse à gazon	11,6 kg
Poids avec accu interchangeable 2 x 2,0 Ah	12,4 kg
<b>Données relatives au bruit</b>	
Mesuré selon <sup>1)</sup> EN 60335; Incertitude K = 3 dB (A) <sup>2)</sup> 2000/14/EG & 2005/88/EG	
Niveau de pression acoustique $L_{pA}$ <sup>1)</sup>	71,3 dB(A)
Niveau d'intensité acoustique $L_{WA}$ <sup>2)</sup>	96 dB (A)
Niveau de puissance acoustique mesuré	84,1 dB(A); K=1,81 dB(A)
<b>Données relatives aux vibrations</b>	
Valeurs totales d'oscillation (Somme vectorielle des trois directions) constatées de façon correspondante EN 60335, Incertitude K = 1,5 m/s <sup>2</sup>	
Valeur d'émission vibratoire $a_h$	0,59 m/s <sup>2</sup>
Types de batterie recommandés	Typ LI 22 / LBC202Z-2
Chargeurs recommandés	CGC20G

Chargeur	CGC20G
Tension d'entrée	220 - 240 V
Fréquence	50/60 Hz
Tension d'entrée	20 V DC ---
Courant d'entrée	2 A
Puissance	140 W
Types de batterie recommandés	Typ LI 22 / LBC202Z-2

Batterie	Typ LI 22 / LBC202Z-2
Tension accu interchangeable	20 V DC ---
Capacité de la batterie (Li-Ion)	2,0 Ah
Puissance de la batterie	40 Wh
Chargeurs recommandés	CGC20G

Sous réserve de modifications techniques.

**AVERTISSEMENT:** Le niveau vibratoire indiqué représente les applications principales de l'outil électrique. Toutefois, si l'outil électrique est utilisé pour d'autres applications, avec des outils rapportés qui diffèrent ou une maintenance insuffisante, il se peut que le niveau vibratoire diverge. Cela peut augmenter nettement la sollicitation par les vibrations sur tout l'intervalle de temps du travail.

Le niveau réel des vibrations peut différer de la valeur indiquée dans ces consignes en fonction du type et du mode d'utilisation.

Le niveau des vibrations peut être utilisé pour la comparaison des appareils électriques.

Convient également pour l'examen préalable de la charge par vibrations.

Pour estimer de manière exacte la charge par vibrations pendant une certaine durée de travail, il faut également tenir compte des temps d'arrêt ou de marche à vide de l'appareil. Cela peut entraîner une réduction sensible du volume de charge par vibrations sur la durée totale de travail.

Définir les mesures de sécurité supplémentaires relatives à la protection de l'utilisateur contre les effets des vibrations, telles que : entretien technique des outils électriques et appareils, maintien de la chaleur des mains, organisation du travail.

## SYMBOLES

**⚠ DANGER**

En cas de non-respect, ceci peut entraîner des blessures personnelles ou des blessures des tiers, voire un danger de mort.

**⚠ AVERTISSEMENT**

En cas de non-respect, ceci peut entraîner des blessures personnelles ou des blessures des tiers.

**⚠ ATTENTION**

En cas de non-respect, ceci peut entraîner des blessures personnelles ou des blessures des tiers.

**REMARQUE**

Fournir des explications ou autres informations sur les indications déjà fournies dans le but d'éviter tous dommages de la machine.



Avertissement / attention!



Veillez lire avec soin le mode d'emploi avant la mise en service



Lisez le mode d'emploi avant l'utilisation!  
Conservez toutes les consignes et instructions de sécurité pour une utilisation ultérieure.



Portez des lunettes de protection!



Portez une protection auditive!



Portez des chaussures de sécurité avec protection contre les coupures, semelle antidérapante et bout en acier !



Retirez l'accu avant d'effectuer toute intervention de réglage, de nettoyage ou d'entretien sur la machine.



Carton d'alignement fragile  
Protéger de l'humidité

**IPX1** Classe de protection



Volume du bac de ramassage



Avertissement – éjection d'objets  
Pour cause de risque d'éjection d'objets étrangers, éloignez toute personne du lieu de travail.



Maintenez vos doigts et vos pieds éloignés. Attention, lame tranchante. Les lames continuent de tourner après l'arrêt de l'appareil.



Avant tous les travaux de réglage, de nettoyage et d'entretien, arrêtez l'appareil et retirez la clé de contact.



Avertissement – tension électrique dangereuse  
Attention à la marche à reculons, risque de trébuchement.

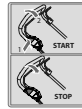

Moteur - démarrage / arrêt



Les protéger contre l'humidité.  
N'exposez pas l'appareil à la pluie et ne l'utilisez pas dans un environnement mouillé ou humide.



ATTENTION Les lames continuent de tourner ! Attendez que toutes les parties rotatives s'arrêtent.



Vitesse de rotation à vide  $n_0$



Durée de fonctionnement jusqu'à 30 min



Largeur de coupe



Poids



Hauteur de coupe



Tension accu interchangeable  
Courant continu  
Capacité de la batterie



Tension accu interchangeable / Courant continu  
Capacité de la batterie  
Puissance de la batterie



Tension d'entrée  
Courant continu  
Courant d'entrée



Tension d'entrée / Courant alternatif  
Fréquence, Puissance

 Types de batterie recommandés



Ø Roue



Niveau d'intensité acoustique



Symbole CE



Protégez la batterie des températures supérieures à 45°C.



Protégez la batterie de la chaleur et du feu.



Protégez la batterie de l'eau et de l'humidité.



II (double isolation)



Fusible de l'appareil



Protection par fusible



Les dispositifs électriques, les batteries et les batteries rechargeables ne sont pas à éliminer dans les déchets ménagers. Les dispositifs électriques et les batteries sont à collecter séparément et à remettre à un centre de recyclage en vue de leur élimination dans le respect de l'environnement. S'adresser aux autorités locales ou au détaillant spécialisé en vue de connaître l'emplacement des centres de recyclage et des points de collecte.



Li - Ion

Déposez les batteries dans un centre de collecte de batteries usagées où elles seront recyclées de façon écologique.



Recycling

## UTILISATION CONFORME À LA DESTINATION

La tondeuse à gazon sur batterie est destinée à la tonte de petites et moyennes surfaces d'herbe dans des jardins privés près des habitations ou dans des jardins de loisir. Pour des raisons de risques physiques pour l'utilisateur et d'autres personnes, il est interdit d'utiliser la tondeuse à gazon à d'autres fins.

### AVERTISSEMENT

#### Risque de blessure

Il est interdit d'utiliser la tondeuse pour couper des arbustes, haies et buissons, pour la coupe et le mulchage de végétaux ou herbes grimpants sur des toitures ou pots de fleurs de balcon. Il est également interdit de l'utiliser comme broyeur pour le mulchage de coupes d'arbres et haies ou pour niveler des irrégularités du sol.

Ce dispositif peut être utilisé uniquement dans le but indiqué. Le fabricant décline toute responsabilité en cas de non-respect des règles en vigueur et des dispositions indiquées dans ce mode d'emploi.

Veillez noter que les prescriptions nationales peuvent restreindre l'utilisation de l'appareil. Il est nécessaire de respecter les règles en vigueur dans le pays d'utilisation du transpalette.

N'utilisez pas l'appareil à proximité des liquides ou gaz inflammables. Risque d'incendie ou d'explosion en cas de court-circuit.

## INSTRUCTIONS DE SÉCURITÉ

L'appareil ne doit pas être utilisé par des enfants. Cet appareil peut être utilisé par des personnes ayant des capacités physiques, sensorielles ou mentales réduites ou un manque d'expérience et de connaissances si elles sont supervisées ou ont été formées à l'utilisation sûre de l'appareil et comprennent les dangers qui en résultent. Les enfants ne sont pas autorisés à jouer avec l'appareil. Le nettoyage et l'entretien par l'utilisateur ne doivent pas être effectués par des enfants.

Lisez attentivement ce mode d'emploi avant la première utilisation de l'appareil et assurez-vous de l'avoir bien compris. Familiarisez-vous avec les éléments de commande et l'utilisation correcte de l'appareil.

Respectez toutes les consignes de sécurité figurant dans le mode d'emploi. Comportez-vous de façon responsable vis-à-vis des autres personnes. Denken Sie daran, dass der Maschinenführer oder der Benutzer für Unfälle mit anderen Personen oder deren Eigentum verantwortlich ist.

N'autorisez jamais les enfants ou les adultes qui n'ont pas lu ces instructions utiliser la tondeuse à gazon.

L'âge minimal de l'utilisateur est déterminé selon les dispositions locales.

Veillez à ce que les enfants et autres personnes respectent une distance de sécurité pendant l'utilisation de l'appareil.

L'appareil peut être utilisé uniquement par des personnes de plus de 16 ans, exception faite des adolescents manipulant l'appareil dans le cadre de l'enseignement professionnel sous la surveillance du formateur.

## ⚠ DANGER

**Avertissement:** Cet outil électrique génère pendant le fonctionnement le champ magnétique. Dans certaines circonstances, ce champ peut perturber le fonctionnement des implants médicaux actifs ou passifs. Afin de réduire le risque de blessure graves ou mortelles, nous recommandons aux personnes portant un implant médical de consulter un médecin et le fabricant de l'implant médical avant l'utilisation de l'appareil.

## ⚠ AVERTISSEMENT

### Porter un équipement de protection individuelle.

- Toujours porter des lunettes protectrices en travaillant avec la machine.
  - Portez une protection auditive!
  - Portez des chaussures rigides et un pantalon long.
- Évitez de porter des vêtements amples ou des vêtements avec des ficelles ou des ceintures suspendues. Führen Sie die Maschine nur im Schrittempo. Éloignez les cheveux, vêtements et gants des parties mobiles, faute de quoi ils pourraient être accrochés par les pièces mobiles. N'utilisez pas l'appareil pieds nus ou en sandales !
- Pour les travaux dans la zone de la lame, porter des gants de protection

Contrôlez soigneusement le terrain sur lequel vous utiliserez l'appareil et retirez tous les objets susceptibles d'être accrochés par l'appareil et éjectés, tels que pierres, branches, fils, animaux, etc.

Avant l'utilisation, contrôlez toujours visuellement si le porte-lames, les vis des lames et l'unité de tonte ne sont pas émoussés, usés ou endommagés. Les lames de coupe et les boulons de fixation usés ou endommagés ne peuvent être remplacés que par ceux pour éviter tout déséquilibre. Remplacez les lames et vis usées ou endommagées, afin d'assurer leur équilibrage.

N'utilisez pas l'appareil si vous êtes fatigué, malade ou sous l'influence de drogues, d'alcool ou de médicaments.

Évitez les postures anormales du corps. Adoptez une posture stable et maintenez toujours l'équilibre. Attention à la marche à reculons, risque de trébuchement.

Lors du travail avec l'appareil, veillez toujours à un éclairage suffisant ou à des conditions de lumière suffisantes. Un éclairage/conditions de lumière insuffisantes représentent un grand risque.

Si possible, évitez d'utiliser l'appareil sur l'herbe mouillée. Marchez ! Ne courez pas !

Respectez une posture sûre, en particulier sur des pentes. Ne tondez pas sur des pentes trop abruptes. Soyez particulièrement prudents lorsque vous changez de direction sur des pentes.

Tondez en travers de la pente, jamais en haut ou en bas.

Soyez particulièrement prudents lorsque vous tournez ou lorsque vous tirez l'appareil vers vous.

## ⚠ AVERTISSEMENT

### Risque de blessure

#### Les lames rotatives peuvent provoquer des blessures graves par coupure ou amputer des parties du corps.

- Arrêtez toujours la tondeuse lorsque vous la transportez, l'inclinez ou lorsque vous vous déplacez hors surfaces herbeuses. Attendez que toutes les pièces rotatives s'arrêtent.
- Tous les tôles de protection et dispositifs de sécurité doivent être correctement fixés lors de la mise en service de l'appareil.
- Ne retirez jamais le sac de ramassage lorsque l'appareil est en marche.
- Démarrez le moteur uniquement lorsque vos pieds se trouvent à une distance de sécurité des outils de coupe.
- N'inclinez pas l'appareil lors de la mise en marche.
- Ne démarrez pas l'appareil si vous vous trouvez devant la goulotte d'éjection.

Ne mettez jamais les mains sous le corps du boîtier lorsque l'appareil est en marche. Respectez une distance de sécurité de la goulotte d'éjection.

- Avant d'intervenir sur l'appareil ou de procéder au réglage, arrêtez le moteur, retirez la clé de contact et attendez que la lame soit arrêtée.

## ⚠ AVERTISSEMENT

### Risque de blessure

#### Les pierres ou terre éjectées peuvent provoquer des blessures.

Avant de commencer à tondre, contrôlez si aucun objet étranger ne se trouve sur la surface à tondre.

- Veillez à ce que le sac de ramassage soit bien accroché.
- Portez des lunettes de protection lors du travail.

- Arrêtez l'appareil et retirez la clé de contact. Attendez que toutes les pièces rotatives s'arrêtent et que l'appareil refroidisse. Retirez la clé à chaque fois que vous quittez l'appareil. avant de desserrer les blocages ou d'éliminer les blocages dans le canal de décharge.
- Pour libérer une lame bloquée.
- Avant de contrôler la tondeuse, procédez au nettoyage ou à d'autres travaux.
- En cas d'accrochage d'un corps étranger, contrôlez si la tondeuse n'est pas endommagée. Avant de remettre l'appareil en marche, procédez aux réparations..

Si l'organe commence à vibrer de façon inhabituelle, arrêtez le moteur et recherchez immédiatement la cause. En général, les vibrations sont un signe de problème.

Si la tondeuse à gazon commence à vibrer anormalement, il est important de l'inspecter immédiatement.

- rechercher des dommages;
- effectuer les réparations nécessaires sur les pièces endommagées;
- assurez-vous que tous les écrous, boulons et vis sont fermement serrés.

-Faites particulièrement attention lorsque vous changez de sens de marche sur une pente.

- Ne tondez pas sur des pentes trop raides.

- Arrêtez la (les) lame (s) de coupe si la tondeuse à gazon doit être inclinée pour le transport sur des surfaces autres que l'herbe et si la tondeuse est déplacée vers et depuis la zone à tondre.

-Ne jamais utiliser la tondeuse à gazon avec des dispositifs de protection ou des grilles endommagés ou sans dispositifs de protection attachés, par ex. B. chicanes et / ou bacs à herbe.

-Démarrerez ou actionnez l'interrupteur de démarrage avec précaution conformément aux instructions du fabricant. Assurez-vous qu'il y a une distance suffisante entre vos pieds et le (s) couteau (s) de coupe.

-La tondeuse à gazon ne doit pas être inclinée lors du démarrage ou du démarrage du moteur, sauf si la tondeuse à gazon doit être soulevée pendant le processus. Dans ce cas, inclinez-le uniquement dans la mesure où cela est absolument nécessaire et soulevez uniquement le côté éloigné de l'utilisateur.

- Ne mettez jamais vos mains ou vos pieds sur ou sous les pièces rotatives. Restez toujours à l'écart de l'ouverture de décharge.

-Ne jamais soulever ou transporter une tondeuse à gazon avec le moteur en marche.

Il est interdit d'utiliser l'appareil si les dispositifs de protection sont défectueux ou endommagés. Remplacez les pièces usées ou endommagées.

Il est interdit de verrouiller l'interrupteur marche/arrêt et l'interrupteur de sécurité.

Dans le cas contraire, l'utilisateur ou des personnes se trouvant à proximité pourraient subir de graves blessures et l'appareil pourrait être endommagé.

Malgré le respect de la notice d'utilisation, des risques résiduels cachés peuvent exister.

a) Assurez-vous que tous les écrous, boulons et vis sont bien serrés et que l'appareil est en bon état de fonctionnement.

b) Vérifiez régulièrement le bac à herbe pour détecter toute usure ou perte de fonctionnalité.

c) Pour des raisons de sécurité, remplacez les pièces usées ou endommagées.

d) Veuillez noter que sur les machines à plusieurs couteaux de coupe, le mouvement d'un couteau de coupe peut entraîner des rotations des autres couteaux de coupe.

e) Lors du réglage de la machine, assurez-vous qu'aucun doigt n'est coincé entre les lames de coupe mobiles et les pièces fixes de la machine.

f) Laisser refroidir le moteur avant d'arrêter la machine.

g) Lors de l'entretien des lames de coupe, assurez-vous que les lames de coupe peuvent être déplacées même lorsque la source de tension est coupée.

h) Pour des raisons de sécurité, remplacez les pièces usées ou endommagées. N'utilisez que des pièces de rechange et des accessoires d'origine.

Lorsque des pièces sont consommables, le numéro de pièce de la pièce de rechange doit être spécifié.

### ⚠ ATTENTION

**Atteinte à la santé résultant des vibrations des mains et bras en cas d'utilisation prolongée de l'appareil ou lorsque l'appareil n'est pas correctement dirigé et évalué.**

Les systèmes d'amortissement des vibrations ne garantissent pas la protection contre la maladie de Raynaud ou le syndrome du canal carpien. Par conséquent, en cas d'utilisation régulière de l'appareil, il est nécessaire de surveiller attentivement l'état des doigts et des poignets. En cas d'apparition des signes des maladies citées ci-dessus, consultez immédiatement un médecin. Afin de réduire le risque de la maladie de Raynaud, maintenez vos mains au chaud et faites des pauses régulières.

### ⚠ ATTENTION

**Endommagement de l'audition. Un séjour prolongé à proximité immédiate de l'appareil en service peut endommager l'audition. Portez une protection auditive!**

Les nuisances sonores causées par cet appareil sont inévitables. Effectuez les travaux très bruyants aux horaires autorisés et destinés à cet effet. Observez, le cas échéant, des périodes de pause et limitez la durée du travail au strict nécessaire. Pour votre protection personnelle et celle des personnes se trouvant à proximité, une protection auditive adéquate est requise.

Les indications relatives aux émissions sonores de bruit sont conformes à la loi sur la sécurité de produit (ProdSG), voire à la Directive Machines de l'Union Européenne: le niveau de pression acoustique au lieu de travail peut dépasser 80 dB (A). Dans ce cas il convient de prévoir des mesures de protection acoustique pour l'opérateur(par ex. port de protègeoreilles).

Protection contre le bruit! Avant la mise en marche, informez-vous des prescriptions locales.

## INSTRUCTIONS DE SÉCURITÉ PARTICULIÈRES CHARGEUR

L'appareil peut être utilisé par des enfants à partir de 8 ans et par des personnes ayant des capacités physiques, sensorielles ou mentales

restreintes ou ayant un manque d'expérience et / ou de connaissances s'ils sont sous surveillance ou ont été informés de la manipulation sûre de

l'appareil et ont compris les dangers qui en résultent.

Les enfants ne doivent pas jouer avec l'appareil.

Le nettoyage et la maintenance ne doivent pas être effectués par des enfants sans surveillance.

### **AVERTISSEMENT**

#### **Ne pas essayer de charger des accus non rechargeables avec ce chargeur**

Dans le but d'éviter des risques d'accident, il est nécessaire de faire remplacer un câble d'alimentation endommagé par le fabricant.

Lisez attentivement ce mode d'emploi avant la première utilisation de l'appareil et assurez-vous de l'avoir bien compris. Familiarisez-vous avec les éléments de commande et l'utilisation correcte de l'appareil.

Respectez toutes les consignes de sécurité figurant dans le mode d'emploi. Comportez-vous de façon responsable vis-à-vis des autres personnes. L'utilisateur est responsable des accidents et dangers vis-à-vis de tierces personnes.

L'appareil doit être – stockés dans un endroit sec et protégé du gel.

Aucune particule métallique ne doit pénétrer dans le compartiment à batterie (risque de court-circuit). N'utilisez jamais le chargeur dans un environnement humide ou mouillé. Utilisez l'outil uniquement dans des pièces fermées. Vérifiez si la tension du secteur correspond aux données figurant sur la plaque signalétique du chargeur. Risque d'électrocution.

Séparez les raccords de câble seulement en tirant sur la fiche. Le fait de tirer sur le câble pourrait endommager le câble ainsi que la fiche, la sécurité électrique ne serait alors plus assurée. Le fait de tirer sur le câble pourrait endommager le câble ainsi que la fiche, la sécurité électrique ne serait alors plus assurée.

N'utilisez jamais le chargeur lorsque le câble, la fiche ou l'appareil lui-même est endommagé par des influences extérieures.

Évitez de limiter la fonction de refroidissement en couvrant les fentes de refroidissement. N'utilisez pas l'appareil à proximité des sources de chaleur ou sur une surface chaude.

N'ouvrez jamais le chargeur. En cas de panne, contactez un atelier spécialisé.

Avant la charge, la surface extérieure de la batterie doit être propre et sèche.

Les chargeurs conviennent exclusivement à la charge de ces batteries rechargeables

Typ LI 22 / LBC202Z-2

Il est interdit de charger une autre batterie.

## BATTERIE

### **Chargez les batteries uniquement dans les chargeurs recommandés par le fabricant.**

Pour le chargeur qui convient uniquement pour un certain type de batteries ou accumulateurs, risque d'incendie en cas d'utilisation avec d'autres accumulateurs.

**Utilisez dans cet outil électrique uniquement des accumulateurs prévus à cet effet.** L'utilisation d'autres accumulateurs peut provoquer des accidents et risque d'incendie.

**Ne laissez pas un accumulateur non utilisé à proximité des agrafes, monnaies, clés, clous, vis, et autres petits objets métalliques pouvant engendrer le pontage des contacts.** Un court-circuit entre les contacts de l'accumulateur peut provoquer des brûlures ou un incendie.

**Une mauvaise utilisation peut engendrer des fuites de liquide de l'accumulateur. Évitez le contact avec ce liquide. En cas de contact accidentel, rincez à l'eau. En cas de contact avec les yeux, consultez un médecin.** Le liquide s'écoulant de la batterie peut provoquer l'irritation de la peau ou des brûlures.

Une utilisation incompétente ou l'utilisation d'un accumulateur endommagé peut provoquer des fuites de vapeurs. Amenez de l'air frais et contactez un médecin en cas de problèmes. Les vapeurs peuvent irriter les voies respiratoires.

### **AVERTISSEMENT**

Risque d'incendie ! Risque d'explosion!

N'utilisez jamais des accumulateurs endommagés, défectueux ou déformés. N'ouvrez jamais un accumulateur, ne l'endommagez pas et ne le faites pas tomber.

Ne chargez jamais la batterie dans un environnement avec acides et matières légèrement inflammables.

Protégez la batterie de la chaleur et du feu.

Utilisez la batterie seulement dans l'étendue des températures de +10°C à +40°C.

Ne la posez jamais sur des corps de chauffe et ne l'exposez pas trop longtemps aux rayons du soleil.

En cas de forte charge, laissez-la d'abord refroidir.

Court-circuit - ne shuntez pas les contacts de l'accumulateur avec des pièces métalliques.

Lors de la liquidation, le transport ou le stockage, il est nécessaire d'emballer l'accumulateur (sac en plastique, boîte) ou de coller les contacts.

## MAINTENANCE ET STOCKAGE

**DANGER**

Avant tous les travaux de réglage, de nettoyage et d'entretien, arrêtez l'appareil et retirez la clé de contact. Attendez que toutes les pièces en rotation s'arrêtent et l'appareil refroidisse.

Garder la mains à l'écart de l'outil de coupe et des autres pièces en mouvement. Les doigts peuvent parvenir dans le mécanisme de coupe et être sectionnés ou blessés.

Après chaque intervention, nettoyer soigneusement la machine et éliminer la saleté et les déchets, réparer ou remplacer les pièces endommagées.

Contrôlez régulièrement l'usure et le vieillissement du bac de ramassage.

Nettoyez régulièrement la goulotte d'éjection et le capot. Maintenez la machine et en particulier les orifices d'aération propres. Ne pulvérisez jamais d'eau sur l'appareil !

Ne nettoyez pas l'appareil et ses composants à l'aide de solvants et de liquides inflammables ou toxiques. Utilisez uniquement un chiffon humide, en veillant d'abord à ce que la fiche soit débranchée de la prise électrique.

Veillez à ce que tous les écrous, boulons et vis soient bien serrés pour vous assurer que le matériel est en bonne condition de fonctionnement;

Seul un appareil régulièrement entretenu et réparé peut donner satisfaction. Un entretien insuffisant peut engendrer des accidents et des blessures.

Les réparations et travaux non décrits dans ce mode d'emploi doivent être effectués uniquement par un personnel qualifié agréé.

Utilisez uniquement des accessoires et des pièces de rechange d'origine. L'utilisation d'autres pièces détachées peut engendrer des accidents/blessures de l'utilisateur. Dans ce cas, le fabricant décline toute responsabilité.

Si vous avez besoin d'accessoires ou de pièces de rechange, veuillez vous adresser à notre service après-vente.

L'appareil doit être – stockés dans un endroit sec et protégé du gel.

Enfermez l'appareil dans un endroit approprié afin d'éviter toute utilisation non autorisée.

Laissez refroidir le moteur avant d'entreposer l'appareil dans une pièce fermée.

**Pièces de rechange**

Couteau

Art.No. 77010339

## RÉSOLUTION D'UNE PANNE

Panne	Cause	Suppression
Le moteur ne démarre pas	Batterie vide	Chargez la batterie
	Batterie défectueuse	Contactez le service client
	La clé de contact n'est pas insérée	Veillez observer les conseils du ou il démarre, mais s'arrête
	L'interrupteur principal ou l'arc de sécurité n'est pas actionné.	Veillez observer les conseils du ou il démarre, mais s'arrête
Marche irrégulière, fortes vibrations	Lame endommagée	Remplacez la lame
	Lame desserrée	Contrôlez la fixation de la lame et serrez-la
Mauvaise puissance de tonte/de saisie	Lame émoussée	Faites affûter ou remplacer la lame
	Batterie défectueuse	Contactez le service client
	Sac de ramassage bouché	Videz le sac de ramassage
	Hauteur de coupe non réglée	Réglez la hauteur de coupe
L'herbe n'est pas ramassée.	Goulotte bouchée.	Nettoyez la goulotte d'éjection.
	Bac de ramassage rempli.	Videz le sac de ramassage
	Herbe trop mouillée.	Tondez lorsque le temps est sec.



## ÉLIMINATION

 Au cas où votre appareil devenait un jour inutilisable ou si vous n'en aviez plus l'usage, ne jetez en aucun cas l'appareil avec les déchets ménagers, mais veillez à un recyclage conforme aux principes écologiques.

Allez déposer l'appareil dans un centre de recyclage. Les éléments en matière synthétique et en métal seront séparés et réutilisés. Votre commune ou l'administration urbaine vous fourniront tous les renseignements à ce sujet.

 Ne pas éliminer les piles avec les déchets ménagers. En tant que consommateur, vous êtes tenu de retourner les piles ou les accus selon les directives légales. Quand votre appareil sera hors d'usage, vous enlèverez les piles et les accus de l'appareil et vous les éliminerez séparément. Vous pouvez remettre les piles ou accus au point de ramassage local de votre commune ou chez votre fournisseur (point de vente) habituel.

Éliminez les accumulateurs lorsqu'ils sont déchargés. Nous recommandons d'envelopper les pôles par une bande adhésive, de façon à les protéger du court-circuit. N'ouvrez jamais un accumulateur.

## DATI TECNICI

Tagliaerba con accumulatore	ICM 2/2037
Tensione batteria	40V (2x20V) DC ---
Capacità dell'accumulatore	2,0 Ah
Numero di giri al minimo $n_0$	2900 min <sup>-1</sup>
Larghezza di taglio	370 mm
Volume del cesto di raccolta	40 l
Tipo di protezione (antispruzzi d'acqua)	IPX1
Classe di protezione	III
Peso Tagliaer	11,6 kg
Peso Con Batteria 2 x 2,0 Ah	12,4 kg
<b>Dati di rumorosità</b>	
Misurato conf. <sup>1)</sup> EN 60335; Incertezza della misura $K = 3 \text{ dB (A)}$ <sup>2)</sup> 2000/14/EG & 2005/88/EG	
Livello di rumorosità $L_{pA}$ <sup>1)</sup>	71,3 dB(A)
Potenza della rumorosità $L_{WA}$ <sup>2)</sup>	96 dB (A)
Livello di potenza sonora misurato	84,1 dB(A); $K=1,81 \text{ dB(A)}$
<b>Dati della vibrazione</b>	
Dati totali della vibrazione (Somma vettoriale di tre direzioni) accertato rispettivamente EN 60335, Incertezza della misura $K = 1,5 \text{ m/s}^2$	
Valore di emissione dell'oscillazione $a_h$	0,59 m/s <sup>2</sup>
Tipi di batteria consigliati	Typ LI 22 / LBC202Z-2
Caricabatterie consigliati	cGC20G

Caricabatteria	CGC20G
Tensione d'ingresso	220 - 240 V
Frequenza	50/60 Hz
Tensione d'uscita	20 V DC ---
Corrente d'uscita	2 A
Potenza assorbita	140 W
Tipi di batteria consigliati	Typ LI 22 / LBC202Z-2

Batteria	Typ LI 22 / LBC202Z-2
Tensione batteria	20 V DC ---
Capacità dell'accumulatore (Li-Ion)	2,0 Ah
Potenza della batteria	40 Wh
Caricabatterie consigliati	CGC20G

La casa produttrice si riserva il diritto di apportare modifiche tecniche.

**AVVERTENZA:** Il livello di vibrazioni indicato rappresenta le applicazioni principali dell'attrezzo elettrico. Se viceversa si utilizza l'attrezzo elettrico per altri scopi, con accessori differenti o con una manutenzione insufficiente, il livello di vibrazioni può risultare diverso. E questo può aumentare decisamente la sollecitazione da vibrazioni lungo l'intero periodo di lavorazione.

Il livello reale delle vibrazioni, in dipendenza al tipo e modo dell'uso della lista, può essere diverso dal valore indicato nelle presenti istruzioni.

E' possibile utilizzare il livello delle vibrazioni per il confronto reciproco degli apparecchi elettrici.

E' adatto anche alla pre-valutazione del carico dalle vibrazioni

Per una valutazione precisa della sollecitazione da vibrazioni si deve tenere conto anche dei tempi in cui l'utensile è spento oppure è acceso senza però essere utilizzato. Questo può ridurre sensibilmente la sollecitazione da vibrazioni per l'intero periodo di tempo operativo.

Adottare misure di sicurezza supplementari per proteggere l'utilizzatore dall'effetto delle vibrazioni, come ad esempio: manutenzione dell'utensile elettrico e degli accessori, tenere le mani calde, organizzazione dello svolgimento del lavoro.

## SIMBOLI

**⚠ PERICOLO**

In caso di mancato rispetto esiste la possibilità di ferirsi o di ferire terzi in modo grave, con pericolo di morte.

**⚠ AVVERTENZA**

In caso di mancato rispetto esiste la possibilità di ferirsi o di ferire terzi.

**⚠ ATTENZIONE**

In caso di mancato rispetto esiste la possibilità di ferirsi o di ferire terzi.

**INDICAZIONE**

Fornisce indicazioni esplicative o altre informazioni sulle indicazioni già date in precedenza, al fine di non danneggiare la macchina o di prevenirne il danneggiamento.



Avviso/attenzione!



Leggere attentamente le istruzioni per l'uso prima di mettere in funzione l'elettrodomestico.



Prima dell'uso leggere il Manuale d'Uso!  
Conservare tutte le indicazioni e istruzioni di sicurezza per il loro futuro uso.



Utilizzare gli occhiali di protezione!



Utilizzare le protezioni dell'udito!



Utilizzare la calzatura di sicurezza con la protezione al taglio, base antiscivolo e punta d'acciaio!



Prima di ogni intervento di regolazione, pulizia o manutenzione togliere la batteria sostituibile dalla macchina.



Cartone di allineamento fragile  
Proteggere dall'umidità

**IPX1** Classe di protezione



Volume del cesto di raccolta



Avviso agli oggetti lanciati

Visto il lancio in aria dei corpi estranei non lasciar avvicinare le altre persone.



Tenere lontano mani e piedi.

Stare attenti ai coltelli affilati. Le lame continuano a girare ancora brevemente anche dopo lo spegnimento



Prima di ogni intervento di regolazione, di pulizia o di manutenzione spegnere l'apparecchio e la chiave a contatto.



Avviso alla pericolosa tensione elettrica

Attenti mentre si cammina all'indietro, rischio di inciampare!



Motore - avviamento / arresto



Proteggerli dalla umidità.

Non esporre l'apparecchio alla pioggia, non utilizzarla nell'ambiente bagnato o umido.



**ATTENZIONE** Le lame stanno finendo a ruotare!  
Attendere a che tutte le parti mobili si fermano.



Numero di giri al minimo  $n_0$



Tempo di esecuzione fino a 30 min



Larghezza di taglio



Altezza di taglio



Peso



Tensione batteria

Corrente continua

Capacità dell'accumulatore



Tensione batteria / Corrente continua

→ Capacità dell'accumulatore

Potenza della batteria



Tensione d'uscita

→ Corrente continua

Corrente d'uscita



← Tensione d'ingresso / Corrente alternata  
Frequenza, Potenza assorbita

 Tipi di batteria consigliati



Ø Ruota



Potenza della rumorosità



Simbolo CE



Proteggere l'accumulatore contro le temperature superiori a 45°C.



Proteggere l'accumulatore contro le temperature elevate e contro la fiamma.



Proteggere l'accumulatore contro l'acqua ed umidità.



Il (doppio isolamento)



Utilizzare il caricabatterie solo in ambienti interni.



Fusibili di rete



I dispositivi elettrici, le batterie e le batterie ricaricabili non devono essere smaltiti con i rifiuti domestici. I dispositivi elettrici e le batterie devono essere raccolti separatamente e devono essere conferiti ad un centro di riciclaggio per lo smaltimento rispettoso dell'ambiente. Chiedere alle autorità locali o al rivenditore specializzato dove si trovano i centri di riciclaggio e i punti di raccolta.



Portare le batterie in un punto di raccolta di batterie esauste dove saranno riciclate in modo ecologico.



Recycling

## USO IN CONFORMITÀ ALLA DESTINAZIONE

Tagliaerba con accumulatore è destinato a taglio dalle piccole a medie aree erbose nei giardini privati presso le case oppure nei giardini hobby. Per i motivi di minacciamento fisico dell'utente e delle altre persone, il tagliaerba non deve essere utilizzato per i diversi scopi.

### ⚠ AVVERTENZA

#### Pericolo di lesioni!

Il tagliaerba non deve essere utilizzato per taglio dei cespugli, delle siepi e fratte, per taglio e pacciamatura delle piante rampicanti oppure dei campi erbosi sui tetti, oppure nei recipienti da balcone. Il tagliaerba, tra l'altro, non deve essere utilizzato come un frantoio per la pacciamatura degli sciaveri degli alberi né delle siepi, né per spianare il terreno.

Questo impianto può essere utilizzato solo per lo scopo indicato. All'inadempimento delle istituzioni delle direttive generalmente valide e delle istituzioni nel presente Manuale il costruttore non assume alcuna responsabilità dei danni.

Fare attenzione alle limitazioni imposte dalle disposizioni locali nell'impiego dello strumento. È necessario osservare le norme applicabili nel paese nel quale il transpallet viene utilizzato.

Non utilizzare l'impianto vicino a liquidi o gas infiammabili. Al cortocircuito c'è il pericolo d'incendio e d'esplosione.

## NORME DI SICUREZZA

Il dispositivo non deve essere utilizzato dai bambini. Questo dispositivo può essere utilizzato da persone con ridotte capacità fisiche, sensoriali o mentali o con mancanza di esperienza e conoscenza se sono supervisionati o sono stati istruiti sull'uso sicuro del dispositivo e comprendono i pericoli che ne derivano. I bambini non possono giocare con il dispositivo. La pulizia e la manutenzione dell'utente non devono essere eseguite da bambini.

Usare l'apparecchio solo dopo aver letto con attenzione e capito le istruzioni per l'uso. Ricordare che l'operatore o l'utente della macchina è responsabile di incidenti che coinvolgono altre persone o le loro proprietà.

Rispettare tutte le istruzioni di sicurezza riportate nel Manuale. Comportarsi con cura verso le altre persone. L'operatore è responsabile verso i terzi degli incidenti oppure pericoli.

Non permettere mai a bambini o a persone che non conoscano bene le presenti istruzioni di utilizzare il tosaerba.

Le prescrizioni locali possono determinare l'età minima dell'utente.

Durante l'uso dell'apparecchio tenere i bambini, le altre persone e gli animali in distanza sicura.

Possono lavorare con l'apparecchio solo le persone che hanno raggiunto 16 anni. L'eccezione rappresenta lo sfruttamento dei minorenni per lo scopo dell'addestramento professionale per raggiungere la pratica sotto controllo dell'istruttore.

## ⚠ PERICOLO

**Avvertimento:** Questo utensile elettrico genera, durante il suo funzionamento, il campo elettromagnetico. Tale campo può, sotto certe condizioni, disturbare la funzione degli impianti medici attivi o passivi. Al fine di ridurre il rischio di lesioni gravi o mortali si consiglia alle persone aventi tali impianti medici di consultare il problema con il medico e il produttore dell'impianto prima di usare l'apparecchio.

## ⚠ AVVERTENZA

### Indossare abbigliamento di protezione.

- Durante l'uso dell'apparecchio utilizzare sempre gli occhiali di protezione.
- Utilizzare le protezioni dell'udito!
- Indossare la calzatura rigida e pantaloni lunghi.
- Evita di indossare abiti larghi o abiti con lacci o cinture appesi. I cappelli, vestiti e guanti devono trovarsi fuori dalla portata delle parti mobili, in quanto potrebbero essere intrappolati dalle parti in movimento. Non utilizzare l'apparecchio se avete piedi nudi o sandali aperti.
- Per interventi nella zona della lama indossare i guanti protettivi

Controllare con cura il terreno su cui si vuole utilizzare l'apparecchio rimuovendo tutti gli oggetti che potrebbero essere presi o lanciati dall'apparecchio, ad es. sassi, rami, fili metallici, creature vive, ecc.

Prima dell'utilizzo verificare sempre visualmente che la lama tagliente, le viti delle lame e l'unità di taglio siano affilate, non siano usurate o danneggiate. Sostituire le lame e le viti usurate o danneggiate per mantenere l'equilibratura. Le lame di taglio e i bulloni di fissaggio usurati o danneggiati possono essere sostituiti solo in set per evitare squilibri.

Non utilizzare l'apparecchio essendo stanchi, malati, sotto l'effetto delle droghe, alcol oppure medicinali.

Evitare una posizione anomala del corpo. Mettersi in posizione sicura e mantenere l'equilibrio in ogni situazione. Attenti mentre si cammina all'indietro, rischio di inciampare!

Durante il lavoro con l'apparecchio assicurare sempre l'illuminazione sufficiente, rispett. buone condizioni di visibilità. L'illuminazione insufficiente/condizioni di visibilità scarse rappresentano un grande rischio in sicurezza.

Se possibile evitare di utilizzare l'apparecchio sull'erba bagnata.

Camminare! Non correre! Utilizzare la macchina solo a passo d'uomo.

Attendersi alla posizione sicura, soprattutto sulle pendenze. Non tagliare sulle pendenze troppo forti. Particolare attenzione porre cambiando il senso della marcia sulla pendenza.

Falciare lungo il pendio, mai in salita o in discesa.

Porre la massima attenzione nel momento di viraggio e tiro della macchina verso se stesso.

## ⚠ AVVERTENZA

### Pericolo di lesioni!

**Le lame in rotazione possono provocare le gravi ferite con taglio, rispett. amputazione delle parti del corpo.**

- Spegnerne sempre il tagliaerba volendo trasferirlo, rovesciandolo oppure muovendolo oltre i campi erbosi. Attendere finché si fermano tutte le parti mobili.
- Tutte le lamiere di protezione ed i dispositivi di sicurezza debbono essere debitamente montati e fissati per l'uso dell'attrezzo.
- Mai smontare il sacco da raccolta con apparecchio in moto.
- Avviare il motore solo quando i Vostri piedi sono in distanza sicura dagli utensili taglienti.
- Non inclinare la macchina nel momento d'accensione.
- Non avviare la macchina quando state davanti al foro di scarico.
- Mai mettere le mani sotto il corpo dell'apparecchio, se in moto. Mantenere sempre la distanza dal foro di scarico.
- I lavori / regolazioni sull'apparecchio eseguire solo con il motore spento, la chiave di contatto estratta e lama tagliente ferma.

## ⚠ AVVERTENZA

### Pericolo di lesioni!

**Le pietre o la terra lanciati possono provocare gli infortuni.**

- Prima di tagliare, controllare che sulla superficie non si trovano i corpi estranei.
- Attendersi a che il sacco da raccolta sia correttamente agganciato.
- Durante lavoro utilizzare gli occhiali di protezione.

- Fermare l'apparecchio ed estrarre la chiave di contatto. Attendere finché si fermano tutte le parti in movimento e l'impianto si raffredda. Estrarre la chiave sempre quando si abbandona l'apparecchio. prima di allentare i blocchi o rimuovere i blocchi nel canale di scarico.
- Per liberare la lama bloccata.
- Prima di controllare il tagliaerba, eseguire la pulizia e/o altri lavori.
- In caso di presa del corpo estraneo, controllare che il tagliaerba non sia danneggiato. Prima di metterlo in funzione devono essere fatte tutte le riparazioni..

Nel caso in cui l'aggregato comincia vibrare in modo anomalo, spegnere il motore e cercare immediatamente il motivo. Le vibrazioni rappresentano l'avviso generale prima di malfunzione. Se il rasaerba inizia a vibrare in modo anomalo, è importante ispezionarlo immediatamente.

- cerca danni;
- effettuare le necessarie riparazioni alle parti danneggiate;
- assicurarsi che tutti i dadi, i bulloni e le viti siano ben serrati.

L'apparecchio non deve essere utilizzato se danneggiato oppure con i dispositivi di sicurezza difettosi. Cambiare le parti usurate e danneggiate.

L'interruttore on/off e l'interruttore di sicurezza non devono chiudersi.

Non utilizzare per il lavoro con questo apparecchio parti aggiuntive di nessun genere, tranne quelle raccomandate dalla nostra azienda. In caso contrario, l'operatore o persone estranee che si trovano nelle vicinanze possono essere gravemente ferite, oppure l'apparecchio subire danni. -Fare particolare attenzione quando si cambia la direzione di marcia su un pendio.

- Non falcciare su pendii eccessivamente ripidi.
- Arrestare la lama o le lame di taglio se il rasaerba deve essere inclinato per il trasporto su superfici diverse dall'erba e se il rasaerba viene spostato da e verso l'area da falcciare.
- Non utilizzare mai il tosaerba con dispositivi di protezione o griglie danneggiati o senza dispositivi di protezione collegati, ad es. B. deflettori e / o raccogliherba.
- Avviare o azionare l'interruttore di avviamento con cautela secondo le istruzioni del produttore. Assicurati che ci sia una distanza sufficiente tra i tuoi piedi e i coltelli da taglio.

-Il tosaerba non deve essere inclinato quando si avvia o si avvia il motore, a meno che non sia necessario sollevarlo durante il processo. In questo caso inclinarlo solo quanto strettamente necessario e sollevare solo il lato allontanandolo dall'utente.

- Non mettere mai le mani o i piedi sopra o sotto le parti rotanti. Stare sempre lontano dall'apertura di scarico.
- Non sollevare o trasportare mai un tosaerba con il motore acceso.

Nonostante l'osservazione del manuale operativo, possono esistere anche rischi residuali nascosti.

- a) Assicurarsi che tutti i dadi, i bulloni e le viti siano serrati e che il dispositivo sia in condizioni di lavoro sicure.
- b) Controllare regolarmente il sacco di raccolta per verificare che non sia usurato o perso.
- c) Per motivi di sicurezza, sostituire le parti usurate o danneggiate.
- d) Si prega di notare che su macchine con più coltelli da taglio, il movimento di un coltello da taglio può provocare la rotazione degli altri coltelli da taglio.
- e) Quando si posiziona la macchina, assicurarsi che le dita non siano intrappolate tra le lame di taglio in movimento e le parti fisse della macchina.
- f) Lasciare raffreddare il motore prima di spegnere la macchina.

g) Durante la manutenzione delle lame di taglio, assicurarsi che le lame di taglio possano essere spostate anche quando la fonte di tensione è spenta.

h) Per motivi di sicurezza, sostituire le parti usurate o danneggiate. Utilizzare solo ricambi e accessori originali.

### ⚠ ATTENZIONE

**Danno alla salute in seguito di vibrazioni delle mani e delle braccia, se l'apparecchio è usato per un periodo prolungato, o se non è tenuto e valutato regolarmente.**

I sistemi di riduzione delle vibrazioni non sono alcuna protezione garantita contro la malattia bianca delle dita o sindrome di tunnel carpale. Perciò occorre, in caso di uso prolungato e regolare dell'apparecchio, controllare attentamente lo stato delle dita e del polso. Se dovessero manifestarsi i sintomi delle malattie citate, consultare immediatamente il medico. Per ridurre il rischio di „malattia bianca delle dita“, durante il lavoro mantenere le dita calde e fare pause regolari.

### ⚠ ATTENZIONE

**Danni all'udito  
Un soggiorno prolungato nelle vicinanze immediate della macchina in corso può provocare danni all'udito. Utilizzare le protezioni dell'udito!**

Un certo inquinamento acustico è inevitabile durante l'impiego di questo attrezzo. Concentrare i lavori particolarmente rumorosi negli orari consentiti e previsti per tali attività. Rispettare eventuali orari di riposo e limitare la durata del lavoro allo stretto necessario. Per la protezione personale dell'operatore e delle persone eventualmente presenti nelle vicinanze si raccomanda l'impiego di un'adeguata protezione dell'udito.

Indicazioni sull'emissione di rumori in base alla legge tedesca sulla sicurezza delle prodotti (ProdSG) e/o alla Direttiva Macchine: se il livello di pressione acustica determinato nel posto di lavoro supera gli 80 dB(A). In un simile caso, bisogna prevedere per l'utente delle misure di isolamento acustico (per esempio il portare un dispositivo di protezione sonora).

Inquinamento acustico! Prima dell'impiego prendere conoscenza delle norme regionali.

## NORME DI SICUREZZA CARICABATTERIA

L'apparecchio pu essere utilizzato da bambini di età pari o superiore a 8 anni e da persone con ridotte facoltà fisiche, sensoriali o mentali nonché da persone prive di sufficiente esperienza e/o conoscenza dello stesso

se sorvegliate o istruite in merito all'utilizzo sicuro dell'apparecchio e consapevoli degli eventuali rischi derivanti da un utilizzo improprio. I bambini non devono giocare con L'apparecchio.

Le operazioni di pulizia e di manutenzione non devono essere effettuate dai bambini senza la supervisione di un adulto.

### ⚠ AVVERTENZA

Il caricabatterie può essere utilizzato solo con batterie ricaricabili.

Per evitare i pericoli dell'infortunio, il cavo d'alimentazione danneggiato deve essere sostituito dal produttore.

Usare l'apparecchio solo dopo aver letto con attenzione e capito le istruzioni per l'uso. Prendere in conoscenza gli elementi di comando e l'uso corretto dell'apparecchio.

Rispettare tutte le istruzioni di sicurezza riportate nel Manuale. Comportarsi con cura verso le altre persone. L'operatore è responsabile verso i terzi degli incidenti oppure pericoli.

Immagazzinare la macchina in locali asciutti e al riparo dal gelo.

Nel vano portabatterie non ci deve entrare alcuna parte metallica (rischio di cortocircuito). Mai utilizzare il caricabatteria nell'ambiente umido o bagnato. Utilizzare l'apparecchio esclusivamente al chiuso. Assicurarsi che la tensione di rete è conforme ai dati sulla targhetta del caricabatterie. Pericolo di scosse elettriche.

Le connessioni a cavo interrompere solo tirando sulla spina. Il tiro sul cavo potrebbe danneggiare il cavo e la spina e dopo non sarebbe più garantita la sicurezza elettrica.

Mai utilizzare il caricabatteria se il cavo, la spina oppure l'apparecchio proprio siano danneggiati dagli influssi esterni.

Evitare la diminuzione del raffreddamento per intasamento delle fessure di raffreddamento. Non far funzionare l'apparecchio nelle vicinanze di una fonte di calore o su un supporto infiammabile.

Mai aprire il caricabatteria. In caso di guasto rivolgersi all'officina specializzata.

La superficie esterna della batteria deve risultare pulita ed asciutta. Solo dopo è possibile ricaricare la batteria.

Nabíječky jsou vhodné výhradně k nabíjení těchto vyměnitelných baterií:

Typ LI 22 / LBC202Z-2

E' vietato il caricamento dell'accumulatore diverso.

## BATTERIA

**Ricaricare le batterie solo in caricabatterie consigliati dal produttore.** Per il caricabatteria adatto ad un certo tipo di batterie, risp. accumulatori, c'è rischio di incendio se utilizzato con accumulatori diversi.

**Utilizzare, per questo utensile elettrico, solo gli accumulatori previsti.** L'utilizzo degli accumulatori diversi può provocare lesioni e rischio di incendio.

**Non lasciare l'accumulatore non utilizzato nelle vicinanze di graffette da ufficio, monete, chiavi, chiodi, viti o altri piccoli oggetti metallici che potrebbero causare il ponteggio dei contatti.** Il cortocircuito tra i contatti dell'accumulatore può causare ustioni o incendio.

**In caso di utilizzo errato, il liquido può fuoriuscire dall'accumulatore. Evitare ogni contatto con esso.**

**In caso di un contatto accidentale, sciacquare con l'acqua. Se il liquido entra negli occhi, consultare subito il medico.** Il liquido che fuoriesce dalla batteria può causare irritazioni della pelle o ustioni.

In caso di utilizzo inesperto o di utilizzo di un accumulatore difettoso possono fuoriuscire dei vapori. Far portare l'aria fresca e in caso di problemi contattare il medico. I vapori possono irritare le vie respiratorie.

### ⚠ AVVERTENZA

#### Pericolo di incendio Pericolo d'esplosione!

Mai utilizzare accumulatori difettosi, danneggiati o deformati. Mai aprire accumulatori, non danneggiarli o farli cadere per terra.

Mai caricare l'accumulatore nell'ambiente con gli acidi e materiali facilmente infiammabili.

Proteggere l'accumulatore contro le temperature elevate e contro la fiamma.

Utilizzare l'accumulatore solo in temperatura dell'ambiente tra 10°C a +40°C.

Mai appoggiarlo sui corpi di riscaldamento e non sottoporlo per lungo all'irraggiamento solare.

Dopo un forte carico lasciarlo raffreddare prima.

Cortocircuito – non ponteggiare i contatti dell'accumulatore con parti metalliche.

In caso di smaltimento, trasporto o stoccaggio l'accumulatore deve essere imballato (sacco di plastica, scatola), o i contatti devono essere bloccati con nastro adesivo.

## MANUTENZIONE E CONSERVAZIONE

## ⚠ PERICOLO



Prima di ogni intervento di regolazione, di pulizia o di manutenzione spegnere l'apparecchio e la chiave a contatto. Attendere finché si fermano tutte le parti mobili e l'apparecchio si raffredda.

Tenere lontane le mani dall'utensile da taglio e altre parti mobili. Le dita possono finire nel meccanismo di taglio e venire tranciate o ferite.

Dopo ogni intervento, pulire attentamente la macchina e rimuovere polvere e residui, riparare o sostituire i pezzi danneggiati.

Controllare periodicamente il cesto da raccolta, se non usurato e invecchiato.

Pulire periodicamente il foro di scarico ed il carter.

Mantenere la macchina pulita, soprattutto aperture di ventilazione. Mai spruzzare l'acqua sul corpo della macchina!

Non pulire la macchina e i suoi componenti con solventi, liquidi infiammabili o tossici. Impiegare solamente un panno umido.

Stringere bene tutti i dadi, i bulloni e le viti al fine di garantire le condizioni di funzionamento in piena sicurezza dell'apparecchio;

Solo l'apparecchio periodicamente mantenuto e curato può essere un'aiutante soddisfacente. La manutenzione e cura mancanti possono portare agli incidenti e ferite inaspettabili.

**Tutte le riparazioni e i lavori non descritte nel presente manuale d'uso possono essere eseguite solo da personale qualificato e autorizzato.**

Utilizzare solo gli accessori e ricambi originali. L'utilizzo dei ricambi diversi potrebbe provocare incidenti per l'utilizzatore. Il costruttore declina ogni responsabilità per i danni ne derivanti.

Nel caso in cui abbiate necessità di accessori o pezzi di ricambio, siete pregati di rivolgervi alla nostra assistenza.

Immagazzinare la macchina in locali asciutti e al riparo dal gelo.

Chiudere l'attrezzo in un luogo indicato onde impedire che venga utilizzato da persone non autorizzate.

Far raffreddare il motore prima di riporre l'attrezzo in un ambiente chiuso.

## Pezzi di ricambio

Coltello Art.No. 77010339

## RIMOZIONE DEL DIFETTO

Guasto	Causa	Rimozione
Motore non parte	L'accumulatore è scaricato.	Caricare l'accumulatore.
	L'accumulatore è difettoso.	Contattare il servizio clienti
	Non è inserita la chiave di contatto.	Osservare le istruzioni riportate nel presente libretto
	Non è comandato l'interruttore generale, rispett. arco di sicurezza.	Osservare le istruzioni riportate nel presente libretto
La marcia del motore irregolare, forti vibrazioni	Lama danneggiata	Cambiare la lama. <b>Tutte le riparazioni e i lavori non descritte nel presente manuale d'uso possono essere eseguite solo da personale qualificato e autorizzato.</b>
	Lama lenta	Controllare fissaggio della lama e stringerlo.
Potenza scarsa di taglio/presa	Lama ottusa	Far affilare la lama o sostituire.
	L'accumulatore è difettoso.	Contattare il servizio clienti
	Sacco da raccolta intasato	Svuotare il sacco da raccolta
	Altezza di taglio mal regolata	Regolare l'altezza di taglio
L'erba non viene raccolta	Canale intasato	Pulire il canale di scarico
	Cesto di raccolta pieno	Svuotare il sacco da raccolta
	L'erba troppo bagnata	Tagliare durante il tempo secco



## SMALTIMENTO



Una volta divenuto inutilizzabile o non più necessario l'attrezzo non potrà essere gettato in nessun caso nella spazzatura di casa, ma dovrà essere smaltito in modo ecologico.

I componenti di plastica e metallo saranno separati e destinati al riciclo. Informazioni al riguardo sono disponibili anche presso gli enti pubblici comunali e municipali.



Le batterie non vanno messi nei rifiuti di casa. Quale consumatore, lei è obbligato per legge a restituire batterie o accumulatori usati. Alla fine della durata del Vostro apparecchio occorre togliere batterie oppure accumulatori dall'apparecchio e smaltirli separatamente. Avete la possibilità di consegnare le Vostre batterie e gli accumulatori vecchi ai luoghi di raccolta locali del Vostro comune oppure al Vostro venditore o punto di vendita.

Smaltire gli accumulatori solo se scarichi. Si consiglia di bloccare i poli con nastro adesivo in modo da proteggerli contro il cortocircuito. Mai aprire l'accumulatore.

**DATOS TÉCNICOS**

<b>Cortacésped a batería</b>	<b>ICM 2/2037</b>
Voltaje de batería	40V (2x20V) DC ---
Capacidad de la batería	2,0 Ah
Velocidad de ralentí $n_0$	2900 min <sup>-1</sup>
Anchura de roza	370 mm
Volumen de la bolsa de recogida	40 l
Nivel de protección (protección contra el goteo de agua)	IPX1
Clase de protección	III
Peso Cortacésped a batería	11,6 kg
Peso con batería 2 x 2,0 Ah	12,4 kg
<b>Información sobre ruidos</b>	
Medido según <sup>1)</sup> EN 60335; Tolerancia K = 3 dB (A) <sup>2)</sup> 2000/14/EG & 2005/88/EG	
Nivel de presión de sonido $L_{pA}$ <sup>1)</sup>	71,3 dB(A)
Nivel de potencia acústica $L_{WA}$ <sup>2)</sup>	96 dB (A)
Nivel de potencia acústica medido LWA	84,1 dB(A); K=1,81 dB(A)
<b>Informaciones sobre vibraciones</b>	
Nivel total de vibraciones (suma vectorial de tres direcciones) determinado según EN 60335, Tolerancia K = 1,5 m/s <sup>2</sup>	
Valor de emisión de vibraciones $a_h$	0,59 m/s <sup>2</sup>
Juegos de baterías recomendados	Typ LI 22 / LBC202Z-2
Cargadores recomendados	CGC20G

<b>Cargador Baterías</b>	<b>CGC20G</b>
Tensión de entrada	220 - 240 V
Frecuencia de la red	50/60 Hz
Tensión de salida	20 V DC ---
Corriente de salida	2 A
Potencia de salida nominal	140 W
Juegos de baterías recomendados	Typ LI 22 / LBC202Z-2

<b>Batería</b>	<b>Typ LI 22 / LBC202Z-2</b>
Voltaje de batería	20 V DC ---
Capacidad de la batería (Li-Ion)	2,0 Ah
Rendimiento de la batería	40 Wh
Cargadores recomendados	CGC20G

Reservado el derecho a introducir modificaciones técnicas.

**ADVERTENCIA :** El nivel vibratorio indicado representa las aplicaciones principales de la herramienta eléctrica. Si, pese a ello, se utiliza la herramienta eléctrica para otras aplicaciones, con útiles adaptables diferentes o con un mantenimiento insuficiente, el nivel vibratorio puede diferir. Esto puede incrementar sensiblemente la carga de vibración durante todo el periodo de trabajo.

El valor de emisión de vibraciones real puede diferir del valor indicado en función del tipo de aplicación.

El nivel de vibración puede utilizarse para comparar las herramientas eléctricas entre sí.

Para una evaluación precisa de la carga de vibración deberían tenerse también en cuenta los periodos de tiempo en los que la máquina está apagada o en los que no se utilice a pesar de estar en marcha. Esto puede reducir la carga de vibración significativamente a lo largo de todo el tiempo de trabajo.

**SÍMBOLOS**

**⚠ PELIGRO**

En caso de incumplimiento, existe la posibilidad de que usted u otros sufran lesiones graves, con riesgo de muerte.

**⚠ ADVERTENCIA**

En caso de incumplimiento, existe la posibilidad de lesionarse a usted o a un tercero.

**⚠ PRECAUCIÓN**

En caso de incumplimiento, existe la posibilidad de lesionarse a usted o a un tercero.

**NOTA**

Proporciona explicaciones u otra información sobre las afirmaciones realizadas anteriormente con la intención de no dañar la máquina o evitar daños.



Advertencia/Atención!



Lea atentamente las instrucciones de funcionamiento antes de la puesta en servicio.



Leer el manual de instrucciones!  
 Conserve todas las indicaciones de seguridad e instrucciones para el futuro.



¡Llevar gafas de protección!



¡Usar protección auditiva!



Use zapatos de seguridad con protección contra cortes, suelas antideslizantes y punteras de acero.



Retirar la batería antes de iniciar cualquier trabajo de ajuste, limpieza y mantenimiento en el dispositivo.



Cartón de alineación  
 frágil  
 Proteger de la humedad

**IPX1** Nivel de protección



Volumen de la bolsa de recogida



Advertencia de piezas que salen proyectadas  
 Mantenga alejados a terceros. Podrían resultar heridos por objetos extraños que salen proyectados.



Precaución - Púas afiladas  
 Mantenga los dedos y los pies alejados.  
 Apague el dispositivo y desconecte el enchufe de la red antes de realizar cualquier trabajo de mantenimiento, ajuste o limpieza, o si el cable está enredado o dañado.



Las púas siguen funcionando después de apagar el motor.



Peligro alto voltaje



¡Tenga cuidado al caminar hacia atrás, riesgo de tropezar!

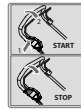

Motor - Start / Stop



Protéjalos de la humedad en todo momento.  
 No exponga la máquina a la lluvia.



Advertencia de cuchillas afiladas. Las cuchillas siguen funcionando brevemente incluso después de apagarse.



No toque ninguna pieza móvil peligrosa hasta que la máquina se haya desconectado de la red eléctrica y las piezas móviles peligrosas se hayan detenido por completo.



Revoluciones en ralentí  $n_0$



Duración hasta 30 min.



Ancho de corte



Altura de corte



Peso



Voltaje de batería  
 Corriente continua  
 Capacidad de la batería



Voltaje batería intercambiable / corriente continua  
 Capacidad de la batería  
 Potencia de la batería

 Tensión de salida  
Corriente continua  
Corriente de salida

 Tensión de entrada / Corriente CA  
Frecuencia de la red, Potencia de salida nominal

 Tipos de batería recomendados

 Ø Rueda

 Nivel de potencia sonora garantizado

 Marcado de conformidad europeo

 Proteger la batería de temperaturas superiores a 45 °C

 Proteja la batería contra el calor y el fuego.

 Proteger la batería del agua y la humedad

 Clase de protección II

 Usar el aparato únicamente en espacios interiores.

 Fusibles de red

 Todo dispositivo eléctrico o electrónico defectuoso o a eliminar debe entregarse en los puntos de recogida adecuados para su reciclaje.

 Los electrodomésticos y las baterías/acumuladores no se deben eliminar junto con la basura doméstica. Los aparatos eléctricos y los acumuladores se deben recoger por separado y se deben entregar a una empresa de reciclaje para una eliminación respetuosa con el medio ambiente. Infórmese en las autoridades locales o en su tienda especializada sobre los centros de reciclaje y puntos de recogida.

 Deseche las baterías en un punto de recolección de baterías usadas, donde se reciclarán de forma respetuosa con el medioambiente.

 Li - Ion  
Recycling

## APLICACIÓN DE ACUERDO A LA FINALIDAD

El cortacésped sin cable está pensado para cortar céspedes pequeños y medianos en jardines de casas particulares y de aficionados. Debido al peligro físico para el usuario y otras personas, el cortacésped no debe utilizarse para otros fines.

### ⚠ ADVERTENCIA

#### Peligro de lesión

El cortacésped no puede ser utilizado para cortar matorrales, setos y arbustos, así como para cortar o triturar las plantas escaladoras o céspedes en jardines de tejado o en jardineras de balcón o para la limpieza de caminos. Además, no deberá ser utilizado para triturar el desecho de la poda de árboles o setos. Además, el cortacésped no puede ser utilizado como un cultivador o para anivelar terrenos desnivelados, p. ej. montículos de tierra o toperas.

## INDICACIONES DE SEGURIDAD

Este aparato no es apropiado para ser utilizado por personas (incluidos los niños) con capacidades físicas, sensoriales o mentales limitadas, o que carezcan de experiencia o de conocimientos especiales, a menos que estén supervisados o hayan sido instruidos por una persona responsable de su seguridad. Los niños no deben realizar la limpieza ni el mantenimiento por parte del usuario.

Como ya se ha mencionado anteriormente, este aparato debe emplearse solo conforme a lo previsto. En caso de incumplimiento de las disposiciones, procedentes de las normas vigentes en general, así como de las disposiciones de este manual, al fabricante no se le puede hacer responsable de los daños.

Tenga en cuenta que los reglamentos nacionales pueden limitar el uso del aparato. Deben respetarse respectivamente las normas vigentes en el país de uso.

No utilice el dispositivo cerca de líquidos o gases inflamables. En caso de cortocircuito existe riesgo de incendio y explosión.

Utilice el dispositivo únicamente después de haber leído detenidamente y comprendido el presente manual de instrucciones. Familiarícese con los elementos de manejo y el uso correcto del dispositivo.

Observe todas las instrucciones de seguridad enumeradas en las instrucciones. Comportarse responsablemente con otras personas. Recuerde que el operador o

usuario de la máquina es responsable de los accidentes que involucren a otras personas o su propiedad.

No deje utilizar el dispositivo a personas que no están familiarizadas con el mismo o que no hayan leído estas instrucciones. Los reglamentos locales pueden determinar la edad mínima del usuario.

Nunca se debe operar el dispositivo cuando haya personas, especialmente niños, o mascotas cerca.

El aparato sólo puede ser manejado por personas que hayan cumplido los 16 años. Una excepción es el uso como juvenil si el uso es en el curso de la formación profesional para lograr la habilidad bajo la supervisión de un instructor.

## ⚠ PELIGRO

**Advertencia** Esta herramienta eléctrica genera un campo electromagnético durante el funcionamiento. Este campo puede interferir con los implantes médicos activos o pasivos bajo ciertas circunstancias. Para reducir el riesgo de lesiones graves o mortales, recomendamos que las personas con implantes médicos consulten a su médico y al fabricante del implante médico antes de utilizar la máquina.

## ⚠ ADVERTENCIA

**Utilice un equipo de protección personal.**

- Para trabajar con la máquina, utilizar siempre gafas de protección.
- ¡Usar protección auditiva!
- Use zapatos resistentes y pantalones largos.
- No use ropa suelta ni joyas. Mantenga el cabello, la ropa y los guantes alejados de las piezas móviles, ya que pueden quedar atrapados en ellas. No utilice el dispositivo cuando camine descalzo o use sandalias abiertas.
- Para intervenciones en la zona del disco de corte, llevar guantes

Inspeccione detenidamente la zona donde se va a utilizar el equipo y retire todos los objetos que puedan ser lanzados por la máquina.

Antes del uso, efectúe siempre una inspección visual para comprobar que las cuchillas, los pernos de las cuchillas y el conjunto del dispositivo de corte no estén desgastados ni dañados. Sustituya en grupos las cuchillas y los pernos desgastados o dañados para mantener un equilibrio de uso.

No emplee el aparato en caso de estar cansado o enfermo, o de encontrarse bajo la influencia de las drogas, el alcohol o los medicamentos.

Evite una postura anómala del cuerpo. Procure una gran estabilidad y mantenga en todo momento el equilibrio. ¡Atención al caminar de espaldas! ¡ Existe el peligro de tropezarse!

Asegúrese siempre de que la iluminación sea suficiente y de que haya buenas condiciones lumínicas al trabajar con el aparato. Una iluminación deficiente o unas condiciones de luz escasas representan un alto riesgo para la seguridad.

Evite utilizar el equipo sobre la hierba mojada siempre que sea posible.

¡Camine! ¡No corra! Guíe la máquina paso a paso.

Preste atención a que exista una estabilidad segura, sobre todo en pendientes. No pase el cortacésped por montículos excesivamente empinados.

En el caso de máquinas rotativas con ruedas, pase el cortacésped por los montículos en sentido longitudinal, nunca de arriba a abajo.

Tenga especial cuidado al dar marcha atrás o tirar del cortacésped hacia usted.

Tenga especial cuidado al cambiar de dirección en los montículos.

Nunca utilice el cortacésped con protectores defectuosos, ni sin los dispositivos de seguridad, por ejemplo, los deflectores o los recogedores de césped, debidamente colocados.

No incline el cortacésped al arrancar o al conectar el motor eléctrico, salvo si éste tiene que inclinarse para su puesta en marcha. En este caso, no lo incline más allá de lo estrictamente necesario y levante solo la parte que queda más alejada de usted.

Nunca recoja ni transporte con las manos un cortacésped mientras el motor se encuentre en funcionamiento.

## ⚠ ADVERTENCIA

**Peligro de lesión**

**Las cuchillas giratorias pueden provocar cortes graves o la amputación de partes del cuerpo.**

- Pare la(s) cuchilla(s) si se tiene que inclinar el cortacésped para trasladarlo por superficies que no sean hierba o césped y cuando se traslade desde y hasta la zona donde se va a utilizar.
- Nunca utilice el cortacésped con protectores defectuosos, ni sin los dispositivos de seguridad, por ejemplo, los deflectores o los recogedores de césped, debidamente colocados.
- Arranque el motor o conecte el motor eléctrico cuidadosamente según lo indicado en las instrucciones y sitúe los pies fuera del alcance de la(s) cuchilla(s).
- No incline el cortacésped al arrancar el motor.
- No arranque el motor si permanece frente al conducto de descarga.
- No ponga las manos ni los pies cerca ni debajo de las piezas giratorias. Manténgase lejos de la apertura de descarga en todo momento.
- Realice los trabajos/ajustes en el aparato únicamente con el motor apagado, la llave de contacto retirada y la cuchilla de corte parada.

**⚠ ADVERTENCIA****Peligro de lesión****Las piedras o la tierra proyectadas pueden causar lesiones.**

- Compruebe cuidadosamente el área donde se vaya a utilizar la máquina y retire cualquier objeto que pueda ser atrapado y proyectado, como piedras, ramas, cables, seres vivos, etc.
- Asegúrese de que la bolsa de recogida está bien enganchada.
- Llevar gafas de protección.

Detenga la máquina y retire la llave de contacto. Espere hasta que se hayan detenido todos los componentes giratorios y el aparato se haya enfriado. Retire la llave cada vez que abandone el aparato, antes de desbloquear o eliminar obstrucciones en el conducto de expulsión, -

Para liberar una cuchilla bloqueada, -

- Antes de revisar, limpiar o realizar otros trabajos en la cortadora de césped.
- Si se ha golpeado un cuerpo extraño, inspeccione la cortadora de césped para comprobar si ha sufrido daños.
- Las reparaciones deberán llevarse a cabo antes de volver a utilizar el aparato.

Si el aparato comienza a vibrar de manera anómala, apague el motor y localice inmediatamente la causa. Las vibraciones suelen ser normalmente una advertencia contra un fallo de funcionamiento.

Si la cortadora de césped comienza a vibrar con una fuerza inusual, deberá realizarse una inspección de inmediato.

- busque cualquier posible daño;
- realice las reparaciones necesarias de las piezas dañadas;
- cerciórese de que todas las tuercas, pernos y tornillos estén bien apretados.

Se prohíbe el uso del aparato si está dañado o si los dispositivos de seguridad están defectuosos. Reemplace las piezas desgastadas o dañadas.

Se prohíbe bloquear tanto el interruptor de conexión/desconexión como el interruptor de seguridad.

Se prohíbe bloquear tanto el interruptor de conexión/desconexión como el interruptor de seguridad. Cuando trabaje con este aparato, no utilice ningún otro accesorio que no sea el recomendado por nuestra empresa. De lo contrario, el operador o aquellos que se encuentren en las proximidades podrían sufrir graves lesiones, o bien podrían producirse daños en el aparato. A pesar del cumplimiento del manual de instrucciones pueden producirse riesgos residuales sin ser evidentes.

A pesar del cumplimiento del manual de instrucciones pueden producirse riesgos residuales sin ser evidentes.

- Cerciórese de que todas las tuercas, pernos y tornillos estén apretados y de que el aparato se encuentre en un estado de funcionamiento seguro.
- Revise periódicamente el colector de césped para comprobar si está desgastado o si ha perdido su funcionalidad.
- Por cuestiones de seguridad, reemplace las piezas

desgastadas o dañadas.

d) Tenga en cuenta que en máquinas con varias cuchillas de corte, el movimiento de una cuchilla de corte puede provocar la rotación de las otras cuchillas de corte.

e) Mientras ajusta la máquina, asegúrese de no tener ningún dedo entre las cuchillas de corte que pueden moverse y tampoco entre las partes fijas de la máquina.

f) Antes de apagar la máquina, deje que el motor se enfríe.

g) Durante el mantenimiento de las cuchillas de corte, cerciórese de que estas se puedan mover, incluso cuando la fuente de voltaje esté apagada.

h) Por cuestiones de seguridad, reemplace las piezas desgastadas o dañadas. Utilice únicamente piezas de repuesto y accesorios originales.

Almacene el aparato en lugares secos y protegidos de las heladas.

Asegure el aparato en un lugar adecuado para protegerlo de un uso inadecuado.

Deje que el motor se enfríe antes de colocar el aparato en una habitación cerrada.

**⚠ PRECAUCIÓN****Daño a la salud como resultado de las vibraciones entre la mano y el brazo si el dispositivo se utiliza durante un período de tiempo prolongado o si no se maneja y evalúa adecuadamente.**

Los sistemas de amortiguación de vibraciones no garantizan la protección contra el fenómeno de Raynaud (síndrome del dedo blanco por vibraciones) o el síndrome del túnel carpiano. Por esta razón, el estado de los dedos y de la muñeca debe controlarse minuciosamente cuando se utiliza el dispositivo de forma periódica y continua. Si se presentan síntomas de las enfermedades mencionadas, consulte a un médico inmediatamente. Para reducir el riesgo del „síndrome del dedo blanco por vibraciones“, mantenga las manos calientes durante el trabajo y tome descansos a intervalos regulares.

**⚠ PRECAUCIÓN****Lesiones auditivas****La permanencia prolongada en las inmediaciones del dispositivo en funcionamiento puede provocar daños auditivos. ¡Usar protección auditiva!**

No se puede evitar que este aparato produzca cierto nivel de ruido. Posponga por ello los trabajos que produzcan más ruido a horarios autorizados y destinados a ello. Cumpla eventualmente los horarios de descanso y limite la duración del trabajo a lo imprescindible. El operario de la máquina y las personas que se encuentren en las inmediaciones deberán llevar protectores auditivos para su propia seguridad.

Información sobre emisiones de ruido de acuerdo con la Ley de seguridad de equipos y productos (ProdSG) o la Directiva de máquinas de la CE: El nivel de presión sonora en el lugar de trabajo puede superar los 80 dB (A). En este caso, el operador requerirá medidas de protección contra el ruido (p. ej., uso de protección auditiva).

Tenga en cuenta lo siguiente: En Alemania, desde septiembre de 2002 este tipo de aparatos no puede utilizarse en zonas residenciales los domingos y días festivos, ni en días laborables desde las 20:00 a las 7:00 horas de conformidad con la Ordenanza alemana de protección contra el ruido emitido por maquinaria. Además, está vigente la

prohibición de funcionamiento las siguientes horas del día: desde las 7:00 hasta las 9:00 horas, desde las 13:00 a las 15:00 horas y desde las 17:00 hasta las 20:00 horas. ¡Tenga en cuenta asimismo la legislación del país en materia de protección contra el ruido!

## INDICACIONES DE SEGURIDAD CARGADOR BATERIAS

Este aparato puede ser utilizado por niños a partir de 8 años y por personas que presenten limitaciones de las facultades físicas, sensoriales o psíquicas o que carezcan de la experiencia y el conocimiento necesarios, siempre que sean supervisados por otra persona o que se les haya enseñado a utilizar la herramienta de forma segura y hayan comprendido los peligros que supone. Los niños no deben jugar con el aparato.

Las tareas de limpieza y mantenimiento que correspondan al usuario no deben ser realizadas por niños sin supervisión.

### ⚠ ADVERTENCIA

No intente cargar baterías no-recargables con este cargador.

Para evitar peligros, el fabricante debe reemplazar un cable de alimentación dañado.

Utilice el dispositivo únicamente después de haber leído detenidamente y comprendido el presente manual de instrucciones. Familiarícese con los elementos de manejo y el uso correcto del dispositivo.

Respete todas las instrucciones de seguridad de este manual. Comportarse de forma responsable con otras personas. El operario es responsable de los accidentes de peligros para terceros.

Almacene el equipo en un lugar seco y protegido contra heladas.

Ninguna pieza metálica debe entrar en la ranura de la batería de los cargadores (riesgo de cortocircuito). Nunca utilice el cargador en un ambiente húmedo o mojado. Usar el aparato únicamente en espacios interiores. Asegúrese de que la tensión de red coincida con la información de la placa de características del cargador. Existe riesgo de descarga eléctrica.

Desconecte las conexiones de los cables solo tirando del enchufe. Tirar del cable podría dañar el cable y el enchufe, y no se garantizaría la seguridad eléctrica.

Nunca utilice el cargador si el cable, el enchufe o el propio dispositivo están dañados por influencias externas.

Evite que la función de enfriamiento del dispositivo se vea obstaculizada por cubrir las ranuras de enfriamiento. No opere el dispositivo cerca de fuentes de calor o sobre una superficie combustible.

Nunca abra el cargador. En caso de mal funcionamiento, contacte con un taller especializado.

La superficie exterior de la batería debe estar limpia y seca antes de cargarla.

Los cargadores solo son adecuados para cargar las siguientes baterías extraíbles:

Typ LI 22 / LBC202Z-2

No se permite cargar otras baterías.

## BATERIA

Solamente cargar los acumuladores con los cargadores recomendados por el fabricante. Existe riesgo de incendio al intentar cargar acumuladores de un tipo diferente al previsto para el cargador.

Solamente emplee los acumuladores previstos para la herramienta eléctrica. El uso de otro tipo de acumuladores puede provocar daños e incluso un incendio.

Si no utiliza el acumulador, guárdelo separado de clips, monedas, llaves, clavos, tornillos o demás objetos metálicos que pudieran puentear sus contactos. El cortocircuito de los contactos del acumulador puede causar quemaduras o un incendio.

La utilización inadecuada del acumulador puede provocar fugas de líquido. Evite el contacto con él. En caso de un contacto accidental enjuagar el área afectada con abundante agua. En caso de un contacto con los ojos recurra además inmediatamente a un médico. El líquido del acumulador puede irritar la piel o producir quemaduras.

Se pueden producir fugas de vapores en caso de uso no autorizado o cuando se utiliza un acumulador dañado. Si experimenta dificultades obtenga aire fresco y busque consejo médico. Los vapores pueden irritar las vías respiratorias.

**⚠ ADVERTENCIA****Peligro de quemaduras! Peligro de explosión!**

Nunca utilice acumuladores dañados, defectuosos o deformados. Nunca abra ni dañe el acumulador ni lo deje caer al suelo.

No cargue las baterías en entornos donde haya ácidos o materiales fácilmente inflamables.

Proteja la batería contra el calor y el fuego.

Utilice la batería únicamente en lugares donde la temperatura ambiente se encuentre entre 10 °C y +40 °C.

No la coloque nunca sobre objetos calientes ni la deje expuesta durante mucho tiempo a la radiación solar.

Deje enfriar la batería cuando se haya utilizado de forma intensiva.

Cortocircuito: no puentee los contactos del acumulador con piezas metálicas.

El acumulador debe estar embalado (bolsa de plástico, caja) o los contactos del acumulador deben estar sellados para su eliminación, transporte o almacenamiento.

**MANTENIMIENTO Y ALMACENAMIENTO****⚠ GEFAHR**

Retirar la batería antes de iniciar cualquier trabajo de ajuste, limpieza y mantenimiento en el dispositivo. Espere hasta que todas las piezas giratorias se hayan detenido y el dispositivo se haya enfriado.

No ponga las manos ni los pies cerca ni debajo de las piezas giratorias. Manténgase lejos de la apertura de descarga en todo momento. Las cuchillas giratorias pueden provocar cortes graves o la amputación de partes del cuerpo.

Tras cada uso, limpiar bien la máquina y eliminar el polvo y los restos, y reparar o sustituir los componentes dañados.

Revise periódicamente la bolsa de recolección para comprobar si está desgastada y envejecida.

Limpie regularmente el eyector de hierba y la carcasa.

Mantenga siempre limpia la máquina, en especial la ranura de ventilación. ¡No rocíe nunca el cuerpo del aparato con agua! No limpie la máquina ni sus componentes con

disolventes, líquidos inflamables o tóxicos. Utilice para la limpieza únicamente un paño húmedo.

Compruebe una y otra vez que bulones, tuercas y tornillos estén bien apretados, de modo que el producto esté en buen estado.

Solo un dispositivo en buen estado y con mantenimiento regular puede ser una herramienta útil. Los defectos de mantenimiento y cuidado pueden provocar accidentes y lesiones imprevisibles.

**Las reparaciones y los trabajos que no se hayan descrito en este manual de instrucciones, deben realizarlos únicamente personal técnico debidamente cualificado.**

Solo un aparato sometido a un mantenimiento regular y bien cuidado puede ser una herramienta satisfactoria. Cualquier deficiencia en el mantenimiento y en el cuidado puede provocar accidentes y lesiones impredecibles.

En caso de que requiera accesorios o recambios, diríjase a nuestro servicio técnico.

**De repuesto**

Cuchilla

Número de artículo 77010339



## RESOLUCIÓN DE PROBLEMAS

Problema	Causas probables	Solución
El motor no arranca	Batería vacía	Cargar la batería
	Batería defectuosa	Consultar servicio al cliente
	Llave de contacto no insertada	Siga las instrucciones de este manual..
	Botón de encendido o barra de seguridad no accionado	Siga las instrucciones de este manual.
La máquina produce fuertes vibraciones	Cuchilla desequilibrada o dañada	Sustitución de cuchillos Las reparaciones y los trabajos no descritos en estas instrucciones sólo deben ser realizados por personal cualificado.
	El perno de fijación de la cuchilla esta suelto	Compruebe el perno de fijación de la cuchilla
Acabado desigual de poca calidad	Cuchilla roma	Hacer reafilarse o sustituir los cuchillos
	Batería defectuosa	Consultar servicio al cliente
	Bloqueo entre la cubierta y la bolsa del colector o bolsa bloqueada	Limpie el bloqueo/la bolsa
	Ajuste de la altura de corte demasiado bajo	Aumente la altura de corte
No recolectamos pasto	Bloqueo entre la cubierta y la bolsa del colector o bolsa bloqueada	Limpie el bloqueo/la bolsa
	Bloqueo entre la cubierta y la bolsa del colector o bolsa bloqueada	Limpie el bloqueo/la bolsa
	Gras zu nass	bei trockenem Wetter mähen

## ELIMINACIÓN



Si un día su dispositivo se vuelve inutilizable o ya no lo necesita, por favor, no lo elimine junto con la basura doméstica, sino de una manera respetuosa con el medioambiente.

El aparato deberá entregarse en un punto de recogida autorizado. Las piezas de material sintético y de metal podrán así ser separadas allí y reutilizarse en la cadena de producción. Información relativa a la evacuación también puede solicitarse en las administraciones de las comunidades o urbanas correspondientes.



Las pilas no se desechan a la basura doméstica. Como consumidor, usted está legalmente obligado a devolver las pilas usadas o las baterías recargables. Al final de la vida útil de su dispositivo, las pilas o baterías deben retirarse y eliminarse por separado. Puede desechos sus pilas y baterías viejas en los puntos de recolección locales de su municipio o a través de su distribuidor o punto de venta. Elimine las baterías cuando estén descargadas. Recomendamos aplicar cinta adhesiva en los polos para protegerlos contra cortocircuitos. Nunca abra la batería.

TECHNISCHE GEGEVENS	
<b>Accugrasmaaiër</b>	<b>ICM 2/2037</b>
Spanning wisselakku	40V (2x20V) DC ---
Accucapaciteit	2,0 Ah
Toerental $n_0$	2900 min <sup>-1</sup>
Snijbreedte	370 mm
Volume van de opvangzak	40 l
Veiligheidsaard (Bescherming tegen druppelend water)	IPX1
Beschermingsklasse	III
Gewicht grasmaaiër	11,6 kg
Gewicht met verwisselbare batterij 2 x 2,0 Ah	12,4 kg
<b>Geluidsgegevens</b>	
Gemeten volgens <sup>1)</sup> EN 60335; Onzekerheid K = 3 dB (A) <sup>2)</sup> 2000/14/EG & 2005/88/EG	
Geluidsdruk niveau $L_{pA}$ <sup>1)</sup>	71,3 dB(A)
Geluidsvermogensniveau $L_{WA}$ <sup>2)</sup>	96 dB (A)
Gemeten geluidsvermogensniveau	84,1dB(A); K=1,81dB(A)
<b>Vibratiegegevens</b>	
Totale trillingswaarden (Vectorsom van drie richtingen) vastgesteld overeenkomstig EN 60335, Onzekerheid K = 1,5 m/s <sup>2</sup>	
Trillingsemisiewaarde $a_h$	0,59 m/s <sup>2</sup>
Empfohlene Akkutypen	Typ LI 22 / LBC202Z-2
Empfohlene Ladegeräte	CGC20G

Accu-lader	CGC20G
Ingangsspanning	220 - 240 V
Netfrequentie	50/60 Hz
Uitgangsspanning	20 V DC ---
Uitgangsstroom	2 A
Nominaal afgegeven vermogen	140 W
Aanbevolen accupacks	Typ LI 22 / LBC202Z-2

Accu	Typ LI 22 / LBC202Z-2
Spanning wisselakku	20 V DC ---
Accucapaciteit (Li-Ion)	2,0 Ah
vermogen	40 Wh
Aanbevolen laadtoestellen	CGC20G

Technische wijzigingen voorbehouden!

**Waarschuwing:** De aangegeven trillingsdruk geldt voor de meest gebruikelijke toepassingen van het elektrische apparaat. Wanneer het elektrische gereedschap echter voor andere doeleinden, met andere dan de voorgeschreven hulpstukken gebruikt of niet naar behoren onderhouden wordt, kan de trillingsdruk afwijken. Dit kan de waarde van de trillingsdruk over de hele werkperiode aanzienlijk verhogen.

Het trillingsniveau verandert afhankelijk van het gebruik van het elektrische gereedschap en kan in sommige gevallen boven de in deze gebruiksaanwijzing aangegeven waarde liggen.

Het trillingspeil kan voor het vergelijken van elektrische werktuigen met elkaar gebruikt worden

Hij is ook geschikt voor een voorlopige inschatting van de trillingsbelasting.

Voor een nauwkeurige inschatting van de trillingsdruk moeten ook de tijden in aanmerking worden genomen dat het apparaat uitgeschakeld is of weliswaar loopt, maar niet werkelijk in gebruik is. Dit kan de waarde van de trillingsdruk over de hele werkperiode aanzienlijk verminderen.

Bepaal extra veiligheidsmaatregelen ter bescherming van de bediener tegen de inwerking van trillingen, bijvoorbeeld: onderhoud van elektrische gereedschappen en apparaten, warmhouden van de handen, organisatie van de werkprocessen.

**SYMBOLEN**

**⚠ GEVAAR**

Im veronachtzaming bestaat de kans, jezelf of derden ernstig te verwonden, met de dood als gevolg.

**⚠ WAARSCHUWING**

Bij veronachtzaming bestaat de kans jezelf of derden te verwonden.

**⚠ VOORZICHTIG**

Bij veronachtzaming bestaat de kans jezelf of derden te verwonden.

**AANWIJZING**

Levert verklarende aanwijzingen of andere gegevens over reeds eerder gedane uitspraken, met de bedoeling, de machine niet de beschadigen of schade te voorkomen.



Waarschuwing / Opgelet!



Graag instructies zorgvuldig doorlezen vóórdat u de machine in gebruik neemt.



**WAARSCHUWING!** Graag instructies zorgvuldig doorlezen vóórdat u de machine in gebruik neemt.



Draag een veiligheidsbril.



Draag oorbeschermers.



Draag veiligheidsschoenen met bescherming tegen insnijden, geribde zolen en stalen neuzen



Verwijder de accu voordat u de instellingen van het apparaat aanpast, het apparaat schoonmaakt of onderhoud pleegt.



Uitlijningskarton fragiel  
Beschermen tegen vocht

**IPX1** Beschermingsklasse



Vangzak volume



Waarschuwing voor weggeslingerde onderdelen

Houd andere personen op afstand, u zou door weggeslingerde vreemde voorwerpen gewond kunnen raken. De minimale veiligheidsafstand bedraagt 15 m.



Waarschuwing voor scherpe messen. De messen draaien ook na de uitschakeling nog kort na.



Verwijder de accu voordat u de instellingen van het apparaat aanpast, het apparaat schoonmaakt of onderhoud pleegt.



Waarschuwing voor gevaarlijke elektrische spanning.



Voorzichtig als je achteruit loopt, struikelgevaar!

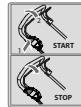

Motor - Start / Stop



Stel het apparaat niet aan regen bloot en gebruik dit niet in een vochtige of natte omgeving.



**VOORZICHTIG** Messen draaien na! Wachten tot alle draaiende onderdelen tot stilstand zijn gekomen.



Toerental  $n_0$



Looptijd tot 30 min.



Snijbreedte



Snijhoogte



Gewicht



Spanning wisselbatterij  
Gelijkstroom  
Batterijcapaciteit



Spanning Wisselaccu / gelijkstroom  
Batterijcapaciteit  
Batterijvoeding



Uitgangsspanning  
Gelijkstroom  
Uitgangsstroom



Ingangsspanning / Wisselstroom  
Netfrequentie, Nominaal afgegeven vermogen

 Aanbevolen accupacks



Ø Wiel



Gegarandeerd geluidsdruk niveau



Europees symbool van overeenstemming



Accu tegen temperaturen boven 45°C beschermen



Accu tegen hitte en vuur beschermen..



Accu tegen water en vocht beschermen



Beschermklasse II



Toestel alleen in binnenruimtes gebruiken.



Netzekering



Beschadigde en/of verwijderde elektrische of elektronische apparaten bij de daarvoor bestemde recyclingplaatsen afleveren



Elektrische apparaten, batterijen en accu's mogen niet via het huisafval worden afgevoerd. Elektrische apparaten en accu's moeten gescheiden worden verzameld en voor een milieuvriendelijke afvoer worden afgegeven bij een recyclingbedrijf. Informeer bij uw gemeente of bij uw vakhandelaar naar recyclingbedrijven en inzamelpunten.



Li-ion



Geef de accu's af op een verzamelplaats voor oude batterijen waar deze milieuvriendelijk worden gerecycled.



Recycling

## VOORGESCHREVEN GEBRUIK VAN HET SYSTEEM

De accugrasmaaier is bestemd voor het maaien van kleine tot middelgrote grasvlakten bij particuliere huizen en hobbytuinen. Vanwege fysiek gevaar voor de gebruiker en overige personen mag de grasmaaier niet voor andere doeleinden ingezet worden.

### ⚠ WAARSCHUWING

#### Gevaar voor letsel

De grasmaaier mag niet gebruikt worden voor het trimmen van bosjes, heggen en struiken, voor het snijden en kleinmaken van gewassen of grasvelden, voor dakbeplantingen of balkonkasten. Verder mag de grasmaaier niet als hakselaar voor het kleinmaken van gesnoeide takken van bomen en heggen en voor het egaliseren van oneffenheden in de grond gebruikt worden.

## VEILIGHEIDSADVIEZEN

Gebruik het apparaat pas nadat u de gebruiksaanwijzing gelezen en begrepen hebt. Maakt u zich met de bedieningselementen en het juiste gebruik van het apparaat vertrouwd.

Let op alle, in de gebruiksaanwijzing aangegeven, veiligheidsinstructies. Gedraagt u zich verantwoord tegenover andere personen. De bedienende persoon is verantwoordelijk voor ongevallen of gevaren tegenover derden.

Plaatselijke bepalingen kunnen de minimale leeftijd voor een gebruiker vastleggen.

Houd kinderen en overige personen evenals dieren tijdens het gebruik van het apparaat op afstand.

Dit apparaat uitsluitend gebruiken voor normaal gebruik, zoals aangegeven. Bij niet naleving van de bepalingen uit de algemeen geldende voorschriften, evenals van de bepalingen uit deze gebruiksaanwijzing, kan de producent voor schaden niet aansprakelijk gesteld worden.

Er moeten altijd de in het land van toepassing geldige voorschriften opgevolgd worden.

Gebruik het apparaat niet in de buurt van ontvlambare vloeistoffen of gassen. Bij kortsluiting bestaat brand- en explosiegevaar.

Het apparaat mag slechts door personen gebruikt worden van 16 jaar of ouder. Uitzondering hierop is het gebruik door jeugdige personen bij een beroepsopleiding ter verkrijging van vaardigheid en indien dit onder toezicht van een opleider plaats vindt.

**⚠ GEVAAR**

**Waarschuwing** Dit elektrische werktuig produceert tijdens het gebruik een elektromagnetisch veld. Dit veld kan onder bepaalde omstandigheden actieve of passieve medische implantaten beïnvloeden. Om het gevaar van ernstige of dodelijke letsels te verlagen, adviseren wij personen met medische implantaten een arts en de producent van de medische implantaat te consulteren voordat de machine wordt bediend.

**⚠ WAARSCHUWING****Draag persoonlijke beschermende uitrusting.**

- Bij het werken met de machine altijd een veiligheidsbril dragen.
- Draag oorbeschermers!
- Draag stevige schoenen en een lange broek.
- Draag geen wijde kleding of sierraden. Houd het haar, kleding en handschoenen ver van bewegende onderdelen omdat deze door de bewegende onderdelen gegrepen kunnen worden. Gebruik het apparaat niet, indien u op blote voeten of in open sandalen loopt.
- voor ingrepen in het mesgedeelte beschermhandschoenen dragen

Controleer zorgvuldig de plaats waar de machine wordt gebruikt en verwijder alle voorwerpen die gegrepen en/of weggeslingerd kunnen worden, zoals bijv. stenen, takken, draden, levende wezens etc.

Voor het gebruik altijd door een visuele controle vaststellen dat de maaimessen, de messschroeven en de maai-eenheid niet bot, versleten of beschadigd zijn. Versleten of beschadigde messen en schroeven vervangen om een evenwichtige loop te garanderen.

Gebruik het apparaat niet, als u moe of ziek bent of onder de invloed van drugs, alcohol of medicijnen staat.

Vermijd abnormale lichaamshoudingen. Zorg er altijd voor dat u veilig staat en het evenwicht niet verliest. Let bij het achteruitlopen op struikelgevaar!

Zorg bij het werken met de machine voor voldoende verlichting, resp. voor goede lichtomstandigheden. Gebrekkige verlichting/lichtomstandigheden betekenen een verhoogd veiligheidsrisico.

Voor zover mogelijk, vermijd gebruik van dit product op nat gras.

Loop gewoon! Niet rennen!

Zorg altijd voor een veilige positie, in het bijzonder op hellingen. Maai niet op te steile hellingen. Wees bijzonder voorzichtig, als u op hellingen van rijrichting verandert.

Wees uitzonderlijk voorzichtig, als u zich omdraait en de machine naar u toe trekt.

**⚠ WAARSCHUWING****Gevaar voor letsel****De bewegende messen kunnen tot zware snijletsels, resp. het afsnijden van lichaamsdelen leiden.**

- Schakel de grasmaaier altijd uit, indien deze gedragen, gekanteld of buiten de grasvlakten wordt bewogen. Wacht, tot alle draaiende onderdelen tot stilstand zijn gekomen.
- Alle beschermplaten en veiligheidsvoorzieningen moeten voor het gebruik van het apparaat correct bevestigd zijn.
- Opvangzak nooit bij draaiend apparaat afnemen.
- Start de motor enkel dan als uw voeten op een veilige afstand van de maaiwerktuigen zijn.
- Kantel bij het starten de machine niet.
- Start de machine niet, als u voor de uitwerpopening staat.
- Nooit bij een draaiend apparaat onder de kast grijpen. Houd altijd afstand van de uitwerpopening.
- Vermijd dat u de trimmer per ongeluk start. Zorg ervoor dat u altijd in de starthouding staat, wanneer u aan de startkabel trekt.
- Werkzaamheden/instellingen aan de machine alleen bij uitgeschakelde motor, uitgenomen contactsleutel en stilstaand maaimes uitvoeren.

**⚠ WAARSCHUWING****Gevaar voor letsel****Uitgeslingerde stenen of aarde kunnen tot letsels leiden.**

- Van de te bewerken vlakten eerst vreemde voorwerpen verwijderen.
- Let er op dat de opvangzak naar behoren is geplaatst.
- Tijdens de werkzaamheden een veiligheidsbril dragen.

Stop de machine en neem de contactsleutel uit. Wacht, tot alle draaiende onderdelen tot stilstand zijn gekomen en het apparaat afgekoeld is. Neem de sleutel er uitaltijd, als u het apparaat verlaat.

- Om een geblokkeerd mes vrij te maken.
- Voordat de grasmaaier wordt gecontroleerd, schoon-gemaakt of andere werkzaamheden aan het apparaat worden uitgevoerd.
- Als een vreemd voorwerp werd geraakt (Controleer de grasmaaier op schade. Reparaties dienen uitgevoerd te worden voordat het apparaat opnieuw in gebruik wordt genomen.).

Indien de machine abnormaal begint te vibreren, schakel dan de motor uit en zoek onmiddellijk naar de oorzaak. Vibraties zijn algemeen een waarschuwing voor een gebruiksstoring.

Het apparaat mag niet gebruikt worden, als het beschadigd is of de beschermingsinrichtingen defect zijn. Vervang versleten of beschadigde onderdelen.

De aan/uit-schakelaar en de veiligheidsschakelaar mogen niet vergrendeld worden.

Ondanks de nakoming van de gebruiksaanwijzing kunnen ook onzichtbare restrisico's bestaan.

Ondanks het in acht nemen van de gebruiksaanwijzing kunnen ook niet zichtbare reïstrisico's bestaan.

- a) Zorg er voor, dat alle moeren, bouten en schroeven stevig vastgedraaid zijn en het apparaat in veilige staat verkeerd.
- b) Controleer regelmatig de grasopvang op slijtage en veroudering.
- c) Vervang vanwege veiligheidsredenen versleten of beschadigde onderdelen.
- d) Let op dat bij machines met meerdere maaimessen de beweging van één snijmes de andere maaimessen kan doen draaien.
- e) Let er bij het instellen van de machine op, dat uw vingers niet tussen zich bewegende maaimessen en vaststaande delen van de machine beklemd raken.
- f) Laat de motor afkoelen, voordat u het apparaat in een afgesloten ruimte plaatst
- g) Let er bij het onderhoud van de maaimessen op dat, zelfs wanneer de spanningsbron is uitgeschakeld, de maaimessen bewogen kunnen worden.
- h) Vervang vanwege veiligheidsredenen versleten of beschadigde onderdelen. Gebruik alléén origineel toebehoren en originele onderdelen.

Toestel droog en vorstbestendig opslaan.

Berg het apparaat op een geschikte plaats weg, om het tegen onbevoegd gebruik te beschermen.

Laat de motor afkoelen, voordat u het apparaat in een afgesloten ruimte plaatst.

### ▲ VOORZICHTIG

**Gezondheidsschaden, die het resultaat zijn van handen armtrillingen, indien het apparaat langere tijd in gebruik is of indien niet volgens de voorschriften wordt gewerkt en onderhouden.**

Vibratiedempingssystemen zijn geen gegarandeerde bescherming tegen zogenoemde „dode of witte vingers“ of het carpal tunnel syndroom. Daarom moet bij een regelmatig langdurig gebruik de toestand van vingers en handwortels nauwlettend gecontroleerd worden. Indien symptomen van de bovengenoemde ziekten optreden, onmiddellijk een arts bezoeken. Om het risico van „dode of witte vingers“ te verlagen, moet u uw vingers tijdens de werkzaamheden warm houden en regelmatig een pauze inlassen.

### ▲ VOORZICHTIG

**Gehoorschadigingen  
Langer verblijf in de directe omgeving van het draaiende apparaat kan tot gehoorschadigingen leiden.  
Draag oorbeschermers!**

Geluidsoverlast. Een bepaald geluidsniveau van de machine kan niet worden voorkomen. Voor regelmatige geluidsoverlast veroorzakende werkzaamheden is toestemming nodig en is beperkt tot bepaalde perioden. Houdt u zich aan de rusttijden en beperkt de dagelijkse werktijd tot een minimum. Draag zelf, evenals personen in de directe omgeving, voor persoonlijke veiligheid een geschikte gehoorbescherming.

Het geluidsdrukniveau aan de arbeidsplaats kan 80 dB (A) overschrijden. In dit geval zijn geluidsisolatiemaatregelen voor de bediener noodzakelijk (bijv. dragen van een gehoorbescherming).

Geluidsreductie! Zorg ervoor dat u bij ingebruikneming de regionaal geldende voorschriften in acht neemt.

## VEILIGHEIDSADVIEZEN ACCU-LADER

Dit apparaat kan worden gebruikt door kinderen vanaf 8 jaar en door personen met beperkte fysieke, sensorische of geestelijke vermogens of personen die gebrek aan kennis of ervaring hebben, wanneer zij onder toezicht staan of met het oog op een veilig gebruik volledig over de bediening van het

apparaat zijn geïnformeerd en op de hoogte zijn van de gevaren die hieruit kunnen voortvloeien.

Kinderen mogen niet met het apparaat Spelen.

Reiniging en onderhoud mogen niet worden uit-gevoerd door kinderen als zij niet onder toezicht

**⚠ WAARSCHUWING**

Met het laadapparaat mogen géén niet-oplaadbare akku's worden geladen.

Ter vermijding van gevaren dient een beschadigde netkabel te worden vervangen door de fabrikant.

Gebruik het apparaat pas nadat u de gebruiksaanwijzing gelezen en begrepen hebt. Maakt u zich met de bedieningselementen en het juiste gebruik van het apparaat vertrouwd.

Let op alle, in de gebruiksaanwijzing aangegeven, veiligheidsinstructies. Gedraagt u zich verantwoord tegenover andere personen. De bedienende persoon is verantwoordelijk voor ongevallen of gevaren tegenover derden.

Toestel droog en vorstbestendig opslaan.

In de accuhouder van het laadapparaat mogen geen metalen onderdelen terecht komen. Gebruik het

laadapparaat nooit in een vochtige of natte omgeving. Toestel alleen in binnenruimtes gebruiken. Let er op dat de netspanning in overeenstemming is met de netspanning op het typeplaatje van het laadapparaat. Er bestaat het gevaar van een elektrische schok.

Ontkoppel de kabelverbindingen enkel door te trekken aan de stekker. Trekken aan de kabel kan de kabel en de stekker beschadigen en de elektrische veiligheid zou niet meer gewaarborgd zijn.

Gebruik het laadapparaat nooit als de kabel, de stekker of het apparaat zelf beschadigd zijn door externe invloeden.

Verhinder dat de koelfunctie van het apparaat door bedekking van de koelgleuven beperkt wordt. Gebruik het apparaat niet in de buurt van warmtebronnen of op een brandbare ondergrond.

Open nooit het laadapparaat. Consulteer in geval van storing een vakkundige werkplaats.

De oppervlakte van de accu dient schoon en droog te zijn voordat u deze gaat opladen.

De laadapparaten zijn uitsluitend geschikt voor het laden van de navolgende wirelessaccu's:

Typ LI 22 / LBC202Z-2

Het laden van andere accu's is niet toegestaan.

**AKKU****⚠ WAARSCHUWING****Brandgevaar! Explosiegevaar!**

Gebruik nooit beschadigde, defecte of gedeformeerde accu's. Een accu nooit openen, beschadigen en/of laten vallen.

Accu's nooit in de omgeving van zuren en licht ontvlambare materialen laden.

Accu tegen hitte en vuur beschermen.

Accu enkel in een omgevingstemperatuur tussen 10°C en +40°C gebruiken.

Nooit op verwarmingselementen plaatsen of langere tijd aan sterke zonnestraling blootstellen.

Na een zware belasting de accu eerst laten afkoelen.

Kortsluiting – Contacten van de accu niet met metalen onderdelen overbruggen (met elkaar verbinden).

Voor het verwijderen, het vervoeren of bij opslag moet de accu verpakt worden (plastic zak, doos) of de contacten moeten afgeplakt worden.

Laad accu's alleen op in oplaadapparaten die door de fabrikant worden geadviseerd. Voor een oplaadapparaat dat voor een bepaald type accu geschikt is, bestaat brandgevaar wanneer het met andere accu's wordt gebruikt.

Gebruik alleen de daarvoor bedoelde accu's in de elektrische gereedschappen. Het gebruik van andere accu's kan tot verwondingen en brandgevaar leiden.

Voorkom aanraking van de niet-gebruikte accu met paperclips, munten, sleutels, spijkers, schroeven en andere kleine metalen voorwerpen die overbrugging van de contacten kunnen veroorzaken. Kortsluiting tussen de accucontacten kan brandwonden of brand tot gevolg hebben.

Bij verkeerd gebruik kan vloeistof uit de accu lekken. Voorkom contact daarmee. Spoel bij onvoorzien contact met water af. Wanneer de vloeistof in de ogen komt, dient u bovendien een arts te raadplegen. Gelekte accuvloeistof kan tot huidirritaties en verbrandingen leiden.

Bij onjuist gebruik of bij het gebruik van beschadigde accu's kunnen dampen ontstaan. Voer verse lucht toe en bezoek bij klachten een arts. De dampen kunnen de ademhalingswegen irriteren.

**Transport van lithium-ionen-accu's**

Lithium-ionen-accu's vallen onder de wettelijke bepalingen inzake het transport van gevaarlijke goederen. Voor het transport van deze accu's moeten de lokale, nationale en internationale voorschriften en bepalingen in acht worden genomen.

Verbruikers mogen deze accu's zonder meer over de weg transporteren.

Het commerciële transport van lithium-ionen-accu's door expeditiebedrijven is onderhevig aan de bepalingen inzake het transport van gevaarlijke goederen. De verzendingsvoorbereidingen en het transport mogen uitsluitend worden uitgevoerd door dienovereenkomstig opgeleide personen. Het complete proces moet vakkundig worden begeleid.

Onderstaande punten moeten bij het transport van accu's in acht worden genomen: Waarborg ter vermijding van kortsluitingen dat de contacten beschermd en geïsoleerd zijn. Let op dat het accupack in de verpakking niet kan verschuiven. Beschadigde of lekkende accu's mogen niet worden getransporteerd. Neem voor meer informatie contact op met uw expeditiebedrijf.

**SCHOONMAKEN / ONDERHOUD**

**⚠ GEVAAR**



Verwijder de accu voordat u de instellingen van het apparaat aanpast, het apparaat schoonmaakt of onderhoud pleegt. Wacht, tot alle draaiende onderdelen tot stilstand zijn gekomen en het apparaat afgekoeld is.

De machine, in het bijzonder de luchtsleuven, altijd goed schoon houden. Nooit water op het apparaatlichaam spuiten! De machine, in het bijzonder de luchtsleuven, altijd goed schoon houden. Nooit water op het apparaatlichaam spuiten! De machine, in het bijzonder de luchtsleuven, altijd goed schoon houden. Nooit water op het apparaatlichaam spuiten! Reinig de machine en zijn onderdelen niet met oplosmiddelen, ontvlambare of giftige vloeistoffen. Gebruik uitsluitend een vochtige

doek en controleer of de stekker uit het stopcontact is genomen.

Gebruik alléén origineel toebehoren en originele onderdelen. Door het gebruik van andere onderdelen kunnen ongevallen voor de gebruiker ontstaan. De producent is voor de eventuele hieruit ontstane schade niet aansprakelijk.

Heeft u accessoires of reserveonderdelen nodig, neem dan contact op met onze servicedienst.

Enkel een regelmatig onderhouden en een goed verzorgd apparaat kan een tot tevredenheid werkend hulpmiddel zijn. Onderhouden verzorgingsfouten kunnen tot onvoorziene ongevallen en letsels leiden.

Reparaties en werkzaamheden, die niet in deze aanwijzing worden beschreven, enkel door gekwalificeerd personeel laten uitvoeren.

Gebruik alléén origineel toebehoren en originele onderdelen. Door het gebruik van andere onderdelen kunnen ongevallen voor de gebruiker ontstaan. De producent is voor de eventuele hieruit ontstane schade niet aansprakelijk.

Heeft u accessoires of reserveonderdelen nodig, neem dan contact op met onze servicedienst.

**Onderdelen**

Mes

Artikelnr. 77010339

**OPLOSSEN VAN PROBLEEMEN**

Storing	Oorzaak	Oplossing
<b>De motor start niet</b>	Accu leeg	Accu laden
	Accu defect	
	Contactsleutel niet geplaatst	Neem de instructies in deze handleiding in acht.
	Inschakelknop, resp. veiligheidsbeugel werd niet bediend	Neem de instructies in deze handleiding in acht.
<b>Onrustig draaien, sterk vibreren</b>	Mes beschadigd	Mes vervangen. Reparaties en werkzaamheden die niet in deze handleiding worden beschreven, mogen alleen door gekwalificeerd personeel worden uitgevoerd.
	Mes los	Opname van het mes controleren en vastzetten
<b>Slechte maai-/opvangprestatie</b>	Mes bot	Messen laten naslijpen of vervangen
	Accu defect	
	Opvangkorf is verstopt	Grasopvangzak leegmaken
	Niet aangepaste maaihoogte.	Instelling van de maaihoogte
<b>Gras wordt niet verzameld</b>	Kanaal verstopt	Uitwerpkanal schoonmaken
	Grasopvangzak vol	Grasopvangzak leegmaken
	Gras te nat	Bij droog weer maaien



**AFVOER**

Wanneer uw apparaat op zeker moment niet meer te gebruiken is of wanneer u het niet meer nodig heeft, gooi het apparaat dan nooit weg bij het gewone huis-, tuin- en keukenafval, maar verwijder het overeenkomstig de milieuvorschriften.

Bied het apparaat bij een recyclingbedrijf aan. Kunststof onderdelen en metalen onderdelen kunnen hier worden gescheiden en voor hergebruik geschikt worden gemaakt. Informatie hierover kunt u ook krijgen bij uw gemeente.

Batterijen horen niet thuis bij het huisvuil. Als consument

bent u verplicht om gebruikte batterijen of accu's terug te geven. Aan het einde van de levensduur van uw apparaat moeten de batterijen of accu's worden verwijderd en gescheiden worden afgevoerd. U kunt uw oude batterijen en accu's inleveren bij de lokale inzamelpunten van uw gemeente of afgeven bij uw handelaar of verkooppunt.

Verwijder accu's in een ontladen toestand. Wij adviseren de polen met een plakband af te dekken om kortsluiting te voorkomen. Open de accu niet.

DANE TECHNICZNE	
<b>Akumulatorowa kosiarka do trawy</b>	<b>ICM 2/2037</b>
Napięcie akumulatora wymiennego	40V (2x20V) DC ===
Pojemność akumulatora	2,0 Ah
Prędkość obrotowa na biegu jałowym $n_0$	2900 min <sup>-1</sup>
Szerokość cięcia	370 mm
Objętość worka	40 l
Stopień ochrony	IPX1
Klasa ochrony	III
Waga kosiarki	11,6 kg
Ciężar z wymiennym akumulatorem 2 x 2,0 Ah	12,4 kg
<b>Dane dotyczące hałasu</b>	
Pomiar według <sup>1)</sup> EN 60335; Niepewność K = 3 dB (A) <sup>2)</sup> 2000/14/EG & 2005/88/EG	
Poziom ciśnienia akustycznego $L_{pA}^{1)}$	71,3 dB(A)
Poziom mocy akustycznej $L_{WA}^{2)}$	96 dB (A)
Zmierzony poziom mocy akustycznej	84,1dB(A); K=1,81dB(A)
<b>Dane dotyczące wibracji</b>	
Wartości całkowite wibracji (suma wektorów trzech kierunków) określona zgodnie z EN 60335, niepewność K = 1,5 m/s <sup>2</sup>	
Wartość emisji drgań $a_h$	0,59 m/s <sup>2</sup>
Rekomendowane typy akumulatora	Typ LI 22 / LBC202Z-2
Rekomendowane ładowarki	CGC20G

Ładowarka akumulatorowa	CGC20G
Napięcie wejściowe	220 - 240 V
Częstotliwość sieciowa	50/60 Hz
Napięcie wyjściowe	20 V DC ===
Prąd wyjściowy	2 A
Znamionowa moc poboru	140 W
Stosowane akumulatory	Typ LI 22 / LBC202Z-2

Akumulatory	Typ LI 22 / LBC202Z-2
Napięcie akumulatora wymiennego	20 V DC===
Pojemność akumulatora (Li-Ion)	2,0 Ah
Moc akumulatora	40 Wh
Stosowane ładowarki	CGC20G

Zastrzega się możliwość wprowadzania zmian technicznych.

**OSTRZEŻENIE:** Podany poziom drgań reprezentuje główne zastosowania elektronarzędzia. Jeśli jednak elektronarzędzie jest stosowane do innych zakresów użycia, z odmiennymi narzędziami wejściowymi lub z niewystarczającą konserwacją, poziom drgań może się różnić. Może to znacznie zwiększać obciążenie drganiami w całym okresie roboczym. Rzeczywista wartość emisji drgań może różnić się od podanej wartości zależnie od rodzaju zastosowania. Poziom drgań może być stosowany do porównania elektronarzędzi ze sobą.

Odpowiedni jest on też do wstępnego oszacowania obciążenia drganiami.

Dla dokładnego oszacowania obciążenia drganiami należy uwzględnić także czas, w którym urządzenie jest wyłączone lub wprawdzie pracuje, ale nie jest faktycznie stosowane. Może to znacznie zredukować obciążenie drganiami w całym okresie roboczym.

Należy przyjąć dodatkowe środki bezpieczeństwa dla ochrony osoby obsługującej przed wpływem drgań, jak przykładowo: Konserwacja elektronarzędzia i narzędzi wejściowych, nagrzewanie rąk, organizacja procesów roboczych.

**SYMBOLE**

**⚠ NIEBEZPIEC ZEŃSTWO**

W przypadku nieprzestrzegania występuje możliwość poważnego urazu u siebie lub osób trzecich, także ze śmiertelnym zagrożeniem.

**⚠ OSTRZEŻENIE**

W przypadku nieprzestrzegania występuje możliwość urazu u siebie lub osób trzecich.

**⚠ OSTROŻNIE**

W przypadku nieprzestrzegania występuje możliwość urazu u siebie lub u osoby trzeciej.

**WSKAZÓWKA**

Zawiera objaśniające informacje lub inne dane dotyczące sformułować zawartych już w innym miejscu i służy zabezpieczeniu maszyny przed uszkodzeniem i uniknięciu szkód



Ostrzeżenie / Uwaga!



Uważnie przeczytać instrukcję obsługi przed uruchomieniem.



Przeczytać instrukcję obsługi! Zachować na przyszłość wskazówki i instrukcje bezpieczeństwa.



Nosić okulary ochronne!



Nosić ochraniacze na uszy!



Nosić bezpieczne obuwie z zabezpieczeniem przed przecięciem, przyczepną podeszwą i osłoną stalową!



Przed wszystkimi pracami nastawczymi, czyszczeniem i konserwacją maszyny wyjmować akumulator wymienny.



Wyrównanie Chronić delikatny karton przed wilgocią

**IPX1** Stopień ochrony



Objętość worka zbierającego



Ostrzeżenie przed odrzucanymi częściami  
Nie dopuszczać do zbliżania się innych osób.  
Mogłyby one zostać zranione przez odrzucane ciała obce..



W przypadku nieprzestrzegania występuje możliwość urazu u siebie lub osób trzecich.  
Przed wszystkimi pracami nastawczymi, czyszczącymi i konserwacyjnymi wyłączyć urządzenie i wyjąć klucz.



Ostrzeżenie przed niebezpiecznym napięciem elektrycznym.  
Uwaga przy poruszaniu się do tyłu, ryzyko potknięcia!

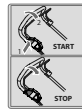

Silnik - start / stop



Chronić przed wilgocią.  
Nie wystawiać urządzenia na oddziaływanie deszczu i nie korzystać z niego w wilgotnym lub mokrym otoczeniu.



**OSTROŻNIE** Noże pracują na dobiegu! Poczekać, aż wszystkie obracające się części zostaną zatrzymane.



Prędkość obrotowa na biegu jałowym  $n_0$



Czas pracy do 30 min.



Szerokość cięcia



Wysokość cięcia



Ciężar



Napięcie akumulatora wymiennego Prąd stały  
Pojemność akumulatora



Napięcie akumulatora wymiennego / prąd stały  
Pojemność akumulatora  
Moc akumulatora





Napięcie wyjściowe  
Prąd stały  
Prąd wyjściowy



Napięcie wejściowe / prąd przemienny  
Częstotliwość, moc przyjmowana

 Rekomendowane typy akumulatora

 Poziom mocy akustycznej

 CE Znak zgodności

 Chronić akumulator przed temperaturami powyżej 45°C

 Chronić akumulator przed gorącym i ogniem.

 Chronić akumulator przed wodą i wilgocią

 Klasa ochrony II

 Korzystać z ładowarki tylko w pomieszczeniach

 T2A Bezpiecznik

 środowiska utylizacji w odpowiednim zakładzie. Należy dowiadywać się w lokalnych urzędach lub u lokalnego dealera o punktach recyklingu i zbiórki odpadów.

 Li-ion

 Przekazywać akumulatory do punktu zbiórki starych baterii i akumulatorów, gdzie zostaną one poddane zgodnemu z przepisami ochrony środowiska recyklingowi.

 Recykling

## STOSOWANIE ZGODNIE Z PRZEZNACZENIEM

Akumulatorowa kosiarka do trawy jest przeznaczona do przycinania małych i średnich trawników w ogrodach przydomowych i na terenach rekreacyjnych. Ze względu na fizyczne zagrożenie użytkownika i innych osób nie wolno stosować kosiarki do innych celów.

### ▲ OSTRZEŻENIE

#### Niebezpieczeństwo zranienia

Nie wolno stosować kosiarki do przycinania krzewów, żywopłotów i zarośli, do przycinania i rozdrabniania narośli lub trawy na nasadzeniach dachowych lub w skrzynkach balkonowych. Oprócz tego kosiarka nie może być stosowana jako rębak do rozdrabniania fragmentów drzew i żywopłotów, a także do wyrównywania nierówności podłoża.

## WSKAZÓWKI BEZPIECZEŃSTWA

Korzystać z urządzenia dopiero po uważnym przeczytaniu i zrozumieniu instrukcji obsługi.

Należy zapoznać się z elementami obsługowymi i właściwym zastosowaniem urządzenia. Przestrzegać wszystkich wskazówek bezpieczeństwa wymienionych w instrukcji. Zachowywać się odpowiedzialnie w stosunku do innych osób. Operator odpowiada za wypadki lub zagrożenia innych osób.

Nigdy nie dopuszczać do obsługi kosiarki przez dzieci lub osoby, które nie znają instrukcji. Regulacje lokalne mogą określać wiek minimalny użytkownika.

Nie dopuszczać dzieci i innych osób oraz zwierząt do urządzenia podczas jego użytkowania. Urządzenie może być obsługiwane tylko przez osoby, które ukończyły 16

rok życia. Wyjątek stanowi jej użytkowanie przez nastolatków, kiedy korzystanie następuje w ramach szkolenia zawodowego dla osiągnięcia danej umiejętności i pod nadzorem.

## ⚠ NIEBEZPIECZEŃSTWO

Ostrzeżenie: To elektronarzędzie wytwarza podczas eksploatacji pole elektromagnetyczne. Takie pole może w określonych warunkach prowadzić do ograniczenia działania aktywnych lub pasywnych implantów medycznych. Aby zredukować zagrożenie poważnych lub śmiertelnych urazów, rekomendujemy osobom z implantami medycznymi konsultację z lekarzem i producentem implantu medycznego przed obsługą maszyny.

## ⚠ OSTRZEŻENIE

### Nosić środki ochrony indywidualnej.

- Przy pracy z maszyną każdorazowo nosić okulary ochronne.
- Nosić ochraniacze na uszy!
- Nosić stabilne buty i długie spodnie.
- Nie nosić luźnego ubrania ani biżuterii. Trzymać włosy, ubranie i rękawice z dala od ruchomych części, ponieważ mogą one zostać pochwycone przez poruszające się części. Nie korzystać z urządzenia boso lub w otwartych sandałach.
- Do ingerencji w zakres noża nosić rękawice ochronne.

Starannie kontrolować teren, na którym stosowana jest maszyna i usuwać wszystkie przedmioty, które mogą zostać pochwycone i odrzucone, np. kamienie, gałęzie, druty, istoty żywe itp.

Przed użyciem zawsze zapewnić poprzez kontrolę wzrokową, że noże, śruby noży i zespół tnący nie stępiły się, nie zużyły ani nie uległy uszkodzeniu. Zużyte lub uszkodzone noże należy wymienić, aby zapewnić dokładny ruch obrotowy.

Nie korzystać z urządzenia w przypadku zmęczenia lub choroby lub pod wpływem narkotyków, alkoholu lub leków.

Unikać nietypowej postawy ciała. Każdorazowo zachowywać właściwą postawę i równowagę. Uwaga przy poruszaniu się do tyłu, niebezpieczeństwo potknięcia! Przy pracy z urządzeniem zawsze dbać o wystarczające oświetlenie lub odpowiednie warunki świetlne. Wadliwe oświetlenie / warunki świetlne stwarzają wysokie ryzyko pod względem bezpieczeństwa.

Unikać używania urządzenia na mokrej trawie, o ile to możliwe.

Chodzić! Nie biegać!

Zwracać uwagę na stabilne ustawienie, zwłaszcza na zboczach. Nie kosić na nadmiernie stromych zboczach. Zachować szczególną ostrożność przy zmianie kierunku jazdy na zboczu.

Prowadzić maszyny rotacyjne z kółkami w razie spadku zawsze poprzecznie do zbocza, a nie w górę i w dół.

Zachować szczególną ostrożność przy zawracaniu oraz przyciąganiu maszyny do siebie.

## ⚠ OSTRZEŻENIE

### Obracające się noże mogą prowadzić do poważnych zranień lub odciążenia części ciała. .

- Zawsze wyłączać kosiarkę, jeśli jest niesiona, przechyłana lub poruszana poza trawnikiem. Poczekać, aż wszystkie obracające się części zostaną zatrzymane.
- Wszystkie osłony blaszane i układy bezpieczeństwa muszą być prawidłowo zamocowane do użytkowania urządzenia.
- Nigdy nie zdejmować worka z pracującego urządzenia.
- Uruchamiać silnik dopiero wówczas, kiedy stopy znajdują się w bezpiecznym odstępie od narzędzi tnących.
- Nie przechylać maszyny przy uruchamianiu.
- Nie uruchamiać maszyny, stojąc przed otworem wylotowym.
- Nigdy nie chwytać za rejon pod obudową przy pracującym urządzeniu. Zawsze zachowywać odstęp od otworu wylotowego.
- Unikać omyłkowego uruchomienia. Użytkownik zawsze znajduje się w pozycji startowej, kiedy ciągnie za linkę startową.
- Prace / ustawienia na urządzeniu wykonywać tylko z wyłączonym silnikiem, wyjętym kluczem i unieruchomionym nożem.

## ⚠ OSTRZEŻENIE

### Niebezpieczeństwo zranienia Odrzucane kamienie lub ziemia mogą powodować obrażenia.

- Przed przystąpieniem do pracy obejrzeć trawnik i usunąć ew. ciała obce
- Upewnić się, że worek jest prawidłowo zamocowany.
- Nosić okulary ochronne podczas pracy.

- Zatrzymać maszynę i wyciągnąć kluczyk. Odczekać, aż wszystkie obracające się części zatrzymają się, a urządzenie ostygnie.

Zawsze wyjmować kluczyk:

- gdy pozostawiamy urządzenie
- aby zwolnić zablokowany noż
- przed kontrolą, czyszczeniem kosiarki lub wykonywaniem innych prac.
- Jeśli urządzenie natrafi na w ciało obce, należy skontrolować kosiarkę pod względem uszkodzeń. Zanim ponownie uruchomimy kosiarkę, trzeba naprawić powstałe uszkodzenia.

Jeśli kosiarka zacznie nietypowo wibrować, wyłączyć silnik i natychmiast poszukać przyczyny. Wibracje to zasadniczo sygnał, że mamy do czynienia z usterką. Nie wolno używać kosiarki, jeśli jest uszkodzona lub ma niesprawne zabezpieczenia. Wymieniać zużyte i uszkodzone części.

Włącznik / wyłącznik i przełącznik bezpieczeństwa nie mogą być blokowane.

Do pracy z tym urządzeniem nie stosować dodatkowych części, z wyjątkiem tych, które są rekomendowane przez naszą firmę. W przeciwnym razie operator naraża siebie

i przebywające w pobliżu osoby postronne na poważne obrażenia, a kosiarkę na uszkodzenia. Pomimo przestrzegania instrukcji obsługi mogą występować także nieoczywiste ryzyka pozostałe.

### ▲ OSTROŻNIE

**Kosiarka może powodować uszczerbek na zdrowiu wynikający z drgań ręki i ramienia, jeśli urządzenie jest użytkowane przez dłuższy czas lub w przypadku niewłaściwego jej użytkowania bądź konserwacji.**

Systemy tłumienia wibracji nie gwarantują ochrony przed objawem Raynauda lub zespołem cieśni nadgarstka. Dlatego przy regularnym użytkowaniu urządzenia należy dokładnie monitorować stan palców i nadgarstka. Jeśli wystąpią objawy wyżej wymienionych chorób, natychmiast skontaktować się z lekarzem. Aby zredukować ryzyko objawu Raynauda, podczas pracy trzymać ręce w cieple i regularnie organizować przerwy.

### ▲ OSTROŻNIE

**Uszkodzenie słuchu**  
**Dłuższe przebywanie w bezpośrednim pobliżu pracującego urządzenia może powodować uszkodzenie słuchu. Nosić ochraniacze na uszy!**

Nie da się uniknąć pewnego obciążenia hałasem przez to urządzenie. Należy przenosić prace intensywne pod względem hałasu na dopuszczalny i odpowiedni do tego czas. Przestrzegać czasu przerwy i ograniczyć pracę do tego, co najbardziej konieczne. Dla własnej ochrony i ochrony osób znajdujących się w pobliżu należy nosić odpowiednie ochraniacze na uszy.

Dane dotyczące emisji hałasu według ustawy o bezpieczeństwie produktu (ProdSG) lub dyrektywy w sprawie maszyn WE:

Poziomy ciśnienia akustycznego na stanowisku pracy może przekraczać 80 dB (A). W tym przypadku konieczne jest stosowanie środków izolacji akustycznej dla operatora (np. noszenie ochraniaczy na uszy).

Uwaga: To urządzenie nie może być uruchamiane na obszarach zamieszkałych zgodnie z niemieckim rozporządzeniem o ochronie przed hałasem maszynowym od września 2002 roku w niedziele i w dni świąteczne oraz w dni robocze w godzinach od 20:00 do 7:00. Dodatkowo obowiązuje zakaz roboczy w wymienionych porach dnia: od 7:00 do 9:00, od 13:00 do 15:00 i od 17:00 do 20:00. Tego urządzenia nie można uruchamiać na obszarach zamieszkałych zgodnie z niemieckim rozporządzeniem o ochronie przed hałasem maszynowym od września 2002 roku w niedziele i w dni świąteczne oraz w dni robocze w godzinach od 20:00 do 7:00. Ponadto obowiązuje zakaz roboczy w wymienionych porach dnia: od 7:00 do 9:00, od 13:00 do 15:00 i od 17:00 do 20:00. Dodatkowo należy przestrzegać krajowych przepisów dotyczących ochrony przed hałasem!

## WSKAZÓWKI BEZPIECZEŃSTWA ŁADOWARKA AKUMULATOROWA

Urządzenie może być użytkowane przez dzieci powyżej 8 roku życia i przez osoby o ograniczonych kompetencjach fizycznych, sensorycznych lub umysłowych lub nieposiadających doświadczenia bądź wiedzy fachowej, pod warunkiem, że zostaną one odpowiednio poinstruowane lub będą nadzorowane przez osobę odpowiedzialną za ich bezpieczeństwo.

Zabrania się korzystać z urządzenia jako zabawki dla dzieci.

Czyszczenie i konserwacja nie mogą być wykonywane przez dzieci pozostawione bez nadzoru.

### ▲ OSTRZEŻENIE

Nie wolno ładować ładowarką baterii, które nie nadają się do ponownego ładowania.

Aby uniknąć zagrożeń, konieczne jest zastąpienie uszkodzonego przewodu przyłącza sieciowego przez producenta. Uszkodzony przewód sieciowy może wymienić tylko producent.

Korzystać z urządzenia dopiero po uważnym przeczytaniu i zrozumieniu instrukcji obsługi. Zapoznać się z elementami obsługowymi i właściwym użytkowaniem urządzenia. Przestrzegać wszystkich wskazówek bezpieczeństwa wymienionych w instrukcji. Zachowywać się odpowiedzialnie w stosunku do innych osób. Operator odpowiada za wypadki lub zagrożenia innych osób. Przechowywać urządzenie w miejscu suchym i zabezpie-

zione przed mrozem.

Do gniazda akumulatorowego ładowarek nie mogą dostać się części metalowe (niebezpieczeństwo zwarcia). Nigdy nie korzystaj z ładowarki w wilgotnym lub mokrym otoczeniu. Ładowarka jest przeznaczona tylko do użytku w pomieszczeniach. Upewnij się, że napięcie sieciowe jest zgodne z danymi na tabliczce znamionowej ładowarki. Występuje ryzyko porażenia elektrycznego. Przewód odłączać wyłącznie chwytając za wtyczkę. Pociągnięcie za przewód może prowadzić do jego uszkodzenia oraz stworzenia zagrożenia elektrycznego. Nigdy nie używać ładowarki, jeśli przewody, wtyczki lub samo urządzenie zostały uszkodzone przez czynniki zewnętrzne. Na potrzeby utylizacji, w transporcie lub

magazynowaniu akumulator musi być zapakowany (plastikowa torba, pudełko) lub styki muszą być zaklejone. Uniemożliwić ograniczenie funkcji chłodzenia urządzenia poprzez zakrycie szczeliny chłodzenia. Nie użytkować urządzenia w pobliżu źródeł ciepła lub na palnym podłożu. Nigdy nie otwierać ładowarki. W przypadku usterki zwrócić się do fachowego serwisu. Powierzchnia zewnętrzna akumulatora musi być czysta i sucha, zanim rozpocznie się ładowanie. Ładowarki są odpowiednie wyłącznie do ładowania wymienionych akumulatorów wymiennych:

#### Typ LI 22 / LBC202Z-2

Ładowanie innych akumulatorów jest niedopuszczalne.

## AKUMULATOR

**Ładować akumulatory tylko w ładowarkach rekomendowanych przez producenta.** Ładowarka przeznaczona do danego rodzaju akumulatorów stwarza zagrożenie pożarowe, jeśli będzie stosowana z akumulatorami innego typu.

**Stosować tylko akumulatory przeznaczone do elektronarzędzi.** Używanie innych akumulatorów może prowadzić do urazów i niebezpieczeństwa pożarowego. Trzymać nieużywany akumulator z dala od spinaczy biurowych, monet, kluczy, gwoździ, śrub lub innych przedmiotów metalowych, które mogą powodować mostkowanie styków. Zwarcie między stykami baterii może powodować oparzenia lub wywołać pożar. W razie niewłaściwego użycia z akumulatora może wydostawać się płyn. Należy unikać kontaktu z nim. W razie przypadkowego kontaktu ze skórą przemyć wodą. Jeśli płyn dostanie się do oczu, niezwłocznie skorzystać z pomocy lekarskiej. Wydostający się płyn akumulatora może prowadzić do podrażnień skóry lub oparzeń. W razie nieprawidłowego użycia lub przy zastosowaniu uszkodzonych akumulatorów, z urządzenia mogą wydo-

stawać się opary. Zapewnić dostęp świeżego powietrza, a w razie dolegliwości skontaktować się z lekarzem. Opary mogą podrażniać drogi oddechowe.

## ⚠ OSTRZEŻENIE

### Niebezpieczeństwo pożaru! Niebezpieczeństwo wybuchu!

Nie należy stosować uszkodzonych, wadliwych lub zdeformowanych akumulatorów. Nigdy nie otwierać akumulatora, nie powodować jego uszkodzenia ani nie dopuszczać do jego upadku. Nie ładować akumulatorów w otoczeniu kwasów i łatwo zapalnych materiałów. Chronić akumulator przed gorącym i ogniem. Akumulatora używać tylko w temperaturze otoczenia od 10°C do +40°C. Nigdy nie kłaść na grzejnikach ani nie pozostawiać przez dłuższy czas pod wpływem nasłonecznienia.

## KONSERWACJA

### ⚠ NIEBEZPIECZEŃSTWO



Przed wszystkimi pracami nastawczymi, czyszczącymi i konserwacyjnymi wyłączyć urządzenie i wyjąć kluczyk. Poczekać, aż wszystkie obracające się części zatrzymają się, a urządzenie ostygnie. Trzymać ręce z dala od narzędzia tnącego i innych ruchomych części. Palce mogą dostać się do mechanizmu tnącego i mogą zostać odcięte lub zranione.

Po każdym użyciu starannie oczyścić maszynę i usunąć pył i pozostałości, naprawić lub wymienić uszkodzone części. Regularnie kontrolować worek pod względem zużycia i starzenia się. Regularnie czyścić wylot trawy i obudowę. Stale utrzymywać maszynę w czystości, zwłaszcza szczeliny wentylacyjne. Nigdy nie spryskiwać korpusu urządzenia wodą! Nie czyścić maszyny i jej komponentów rozpuszczalnikami, zapalnymi lub trującymi płynami. Do czyszczenia stosować tylko wilgotnej ściereczki. Upewnij się, że wszystkie nakrętki, sworznie i śruby są

mocno dokręcone, aby urządzenie stale pozostawało w bezpiecznym stanie roboczym. Tylko regularnie konserwowane i dobrze zadbane urządzenie może być zadowalającym środkiem pomocniczym. Niewłaściwa konserwacja i pielęgnacja mogą przyczynić się do nieprzewidzianych wypadków i urazów. Naprawy i prace, które nie zostały opisane w tej instrukcji, mogą być wykonywane tylko przez wykwalifikowany personel. Stosować tylko oryginalne akcesoria i oryginalne części zamienne. Użycie innych części zamiennych może powodować występowanie wypadków dla użytkownika. Producent nie odpowiada za szkody wynikające z tego. W razie zapotrzebowania na akcesoria lub części zamienne, należy zwrócić się do naszego serwisu.

## PRZECHOWYWANIE

Przechowywać urządzenie w suchym miejscu, zabezpieczyć przed mrozem.  
Podłączyć urządzenie w odpowiednim miejscu, aby

zabezpieczyć je przed nieuprawnionym użyciem. Przed umieszczeniem urządzenia w pomieszczeniu zamkniętym poczekać na schłodzenie silnika.

Usterka	Przyczyna	Rozwiązanie
Silnik nie uruchamia się	Akumulator pusty	Ładowanie akumulatora
	Akumulator wadliwy	Skonsultować się z obsługą klienta
	Nie włożono klucza stykowego	Przestrzegać wskazówek z tej instrukcji.
	Nie naciśnięto przycisku włączania lub pałąka bezpieczeństwa	Przestrzegać wskazówek z tej instrukcji.
Niestabilny bieg, silne wibracje	Nóż uszkodzony	Wymienić nóż
	Nóż luźny	Skontrolować mocowanie noża i dokręcić
Słaba wydajność koszenia / zbierania	Nóż tępy	Dać nóż do naostrzenia lub wymienić
	Akumulator wadliwy	Skonsultować się z obsługą klienta
	Zapchany kosz zbiorczy	Opróżnić worek na trawę
	Niedopasowana wysokość cięcia	Ustawić wysokość cięcia
Trawa nie jest zbierana	Kanał zapchany	Oczyścić kanał wylotowy
	Pełny worek na trawę	Opróżnić worek na trawę
	Trawa zbyt mokra	Kosić przy suchej pogodzie

## UTYLIZACJA

 Jeśli urządzenie przestanie być zadane do użycia lub przestanie być potrzebne w żadnym razie nie wyrzucać go z odpadami domowymi, ale poddać je utylizacji zgodnie z przepisami ochrony środowiska. Urządzenie przekazać do punktu przetwarzania odpadów. Części z tworzyw sztucznych i metalu podlegają segregacji i recyklingowi. Informacji w tym zakresie udziela także administracja gminy lub miejska.



Baterie nie są odpadami domowymi. Użytkownik zobowiązany jest ustawowo zwracać zużyte baterie lub akumulatory. Na końcu okresu żywotności urządzenia konieczne są wyjęcie baterii lub akumulatorów i ich oddzielna utylizacja. Można przekazać stare baterie i akumulatory do lokalnych punktów zbiórki w danej gminie lub danemu dealerowi lub punktowi sprzedaży. Utylizować akumulatory w stanie rozładowanym. Zaleca się zakrycie biegunów taśmą klejącą dla ochrony przed zwarciami. Nie otwierać akumulatora.



**Garantiedauer:**

Die Garantie beträgt 2 Jahre ab Übergabe. Es gilt der Original Rechnungsbeleg oder Rechnungskopie als Nachweis.

**Garantiegeber:**

ikra GmbH, Schlesier Straße 36, D-64839 Münster-Altheim, Deutschland

**Geltungsbereich:**

Die Garantie richtet sich nur an Verbraucher. Verbraucher ist jede natürliche Person, die ein Rechtsgeschäft zu Zwecken abschließt, die überwiegend weder ihrer gewerblichen noch ihrer selbständigen beruflichen Tätigkeit zugerechnet werden können.

Die Garantie ist gültig für alle Produkte, welche innerhalb der EU, Großbritanniens und der Schweiz erworben wurden.

**Keine Einschränkung der gesetzlichen Rechte des Käufers:**

Für den Käufer bestehen im Rahmen der geltenden innerstaatlichen Rechtsvorschriften über den Verbrauchsgüterkauf gesetzliche Rechte, wie z.B. aus Mängelhaftung (Gewährleistung), welche durch die Garantie nicht eingeschränkt werden.

**Inhalt der Garantie:**

Im Garantiefall trägt der Garantiegeber die Reparatur- und Materialkosten für defekte Teile. Ist eine Reparatur unwirtschaftlich, behalten wir uns vor dem Kunden ein Austauschgerät zur Verfügung zu stellen. Die Erstattung des Kaufpreises ist im Rahmen der Garantie ausgeschlossen. Porto und Versandkosten innerhalb Deutschlands trägt im Garantiefall die ikra GmbH. Versandkosten aus oder in andere Länder als Deutschland sowie Zoll- und Einfuhrkosten hat der Kunde zu tragen. Reparatur oder Austauschgerät führen nicht zum Neubeginn der Garantie.

**Die Garantie besteht nicht oder erlischt in folgenden Fällen:**

- Akkus und Verschleißteile
- unsachgemäße oder zweckwidrige Verwendung, z.B. gewerblicher Gebrauch
- Schäden, die durch Verwendung falscher Zubehörteile entstanden sind
- Schäden durch äußere Einwirkung, z.B. Transportschäden, Witterungsschäden, Schlag oder Bruch
- Schäden, die durch falsche Stromspannung entstanden sind (Netzspannung) z.B. bei Verwendung im Ausland
- Reparaturen mit Nichtoriginalteilen (Original Ersatzteile findet man hier: [www.ikra.de/ersatzteile/](http://www.ikra.de/ersatzteile/))
- Reparaturen oder Veränderungen, welche nicht durch uns erfolgt sind
- Gewaltanwendungen
- mutwillige Motorüberlastung
- Vorsatz, arglistige Täuschung

Garantiereparaturen dürfen nur von autorisierten Werkstätten oder vom Werkskundendienst durchgeführt werden, ansonsten erlischt die Garantie. Serviceadressen finden Sie unter [www.ikra.de/serviceadressen](http://www.ikra.de/serviceadressen). Während der Reparatur stellen wir dem Kunden keine Leihgeräte zur Verfügung.

Reparaturkosten, welche nicht unter die Garantie fallen, werden dem Kunden in Rechnung gestellt. Die Vornahme derartiger Reparaturen, die zusätzliche Kosten auslösen, wird vorab mit dem Kunden abgestimmt.

**Geltendmachung der Garantie (Garantiefall):**

Funktioniert das Produkt während der Garantiedauer nicht oder nicht wie für die Verwendung vorgesehen, handelt es sich um einen Garantiefall.

Bitte wenden Sie sich im Garantiefall an

Telefon: +49 (0) 6071-3003-0

E-Mail: [kundenservice@ikra.de](mailto:kundenservice@ikra.de)

Weitere Serviceadressen, an welche Sie sich im Servicefall gerne wenden können, finden Sie unter [www.ikra.de/serviceadressen](http://www.ikra.de/serviceadressen).

Die Geltendmachung des Mangels muss unverzüglich nach Auftreten des Mangels und innerhalb der Garantie erfolgen.

Unsere kompetente Kundenhotline und Technikhotline steht Ihnen während der kompletten Garantiezeit mit Rat und Tat zur Seite. Tritt ein Garantiefall ein, kontaktieren Sie uns und Sie können das defekte Gerät innerhalb Deutschlands kostenfrei an uns senden. Auch der Rückversand des reparierten Geräts oder des ausgetauschten Geräts (Ersatzgerät) zurück zu Ihnen ist für Sie kostenfrei.

**Warranty period:**

The warranty is valid for 2 years from the handover date. The original invoice or a copy of the invoice serves as proof.

**Warranty provider:**

ikra GmbH, Schlesier Straße 36, D-64839 Münster-Altheim, Germany

**Area of validity:**

The warranty is only intended for consumers. A consumer is any natural person who concludes a legal transaction for purposes which can predominantly neither be attributed to his commercial nor to his self-employed professional activity.

The warranty is valid for all products purchased within the EU, UK and Switzerland.

**No restriction of the legal rights of the buyer:**

Within the framework of the applicable national laws on the sale of consumer goods, the buyer has legal rights, e.g. due to liability for defects (guarantee), which are not restricted by the warranty.

**Contents of the warranty:**

In the event of a warranty claim, the warranty provider shall bear the repair and material costs for defective parts. If a repair is uneconomical, we reserve the right to provide the customer with a replacement device. The refund of the purchase price is excluded within the scope of the warranty. Postage and shipping costs inside Germany that are incurred under warranty shall be borne by ikra GmbH. Shipping costs incurred from or within countries other than Germany, as well as customs and import duties, shall be borne by the customer. Repair or replacement of the device does not lead to the warranty period starting again.

**The warranty shall not apply or shall expire in the following cases:**

- Batteries and wear parts
- Improper or inappropriate use, e.g. commercial use
- Damages that arise from the use of incorrect accessory parts
- Damage due to external influences, e.g. transport damage, weather damage, impact or breakage
- Damage caused by incorrect voltage (mains voltage), e.g. when used abroad
- Repairs with non-original parts (original spare parts can be found here: [www.ikra.de/ersatzteile/](http://www.ikra.de/ersatzteile/))
- Repairs or modifications that have not been carried out by us
- Application of force
- Wilful motor overloading
- Malice, wilful deception

Repairs under warranty may only be carried out by authorised workshops or by the in-house customer service department, otherwise the warranty shall be voided. Service addresses can be found at [www.ikra.de/serviceadressen](http://www.ikra.de/serviceadressen). During the repair we do not provide the customer with any temporary replacement equipment.

Repair costs that are not covered by the warranty will be invoiced to the customer. The customer shall be consulted prior to the performance of any repairs that result in additional costs.

**Enforcement of the warranty (warranty claim):**

If the product does not function during the warranty period or does not function as intended for use, this is a warranty claim.

In the event of a warranty claim, please contact

Tel: +49 (0) 6071-3003-0

Email: [kundenservice@ikra.de](mailto:kundenservice@ikra.de)

You will find further service addresses, which you are welcome to contact if you require assistance, at [www.ikra.de/serviceadressen](http://www.ikra.de/serviceadressen).

Assertion of the defect must take place immediately after the occurrence of the defect and within the warranty period.

Our competent customer hotline and technical hotline are by your side throughout the complete warranty period with advice and assistance. In the event of a warranty case, contact us and you can send the faulty device to us free of charge. The return shipping of the repaired device or the replacement device back to you is also free of charge.

**Durée de garantie:**

La garantie est de 2 ans à compter de la remise. La facture originale ou la copie de la facture fait office de preuve.

**Garant:**

ikra GmbH, Schlesier Straße 36, D-64839 Münster-Altheim, Allemagne

**Domaine de validité:**

La garantie s'adresse uniquement aux consommateurs. Un consommateur est une personne physique qui conclut un acte juridique dans un but qui ne peut pas être imputé à son activité commerciale ou indépendante.

La garantie s'applique à tous les produits qui ont été achetés au sein de l'UE, en Grande-Bretagne et en Suisse.

**Aucune limitation des droits légaux de l'acheteur :**

Dans le cadre des directives légales nationales en vigueur concernant l'achat de biens de consommation, des droits légaux s'appliquent à l'acheteur, par ex. droits issus de la responsabilité en cas de défauts (garantie), et ceux-ci ne sont pas limités par la garantie.

**Contenu de la garantie:**

Dans le cadre de la garantie, le garant prend en charge les frais de réparation et de matériel pour les pièces défectueuses. Si une réparation n'est pas rentable, nous nous réservons le droit de fournir un appareil de rechange au client. Le remboursement du prix d'achat est exclu dans le cadre de la garantie. Les frais de port et d'expédition en Allemagne sont à la charge de l'entreprise ikra GmbH. Les frais d'expédition en provenance d'autres pays ou vers d'autres pays que l'Allemagne ainsi que les droits de douane et d'importation sont à la charge du client. La réparation ou l'appareil de rechange n'entraînent pas une prolongation de la garantie.

**La garantie est exclue ou nulle dans les cas suivants:**

- Batteries et pièces d'usure
- Utilisation incorrecte ou non conforme, par ex. usage commercial
- Dommages liés à l'utilisation d'accessoires incorrects
- Dommages liés aux influences extérieures, par ex. dommages causés pendant le transport, aléas climatiques, foudre ou casse
- Dommages liés à une tension électrique incorrecte (tension secteur), par ex. en cas d'utilisation à l'étranger
- Réparations avec des pièces non d'origine (pour les pièces de rechange d'origine, voir : [www.ikra.de/ersatzteile/](http://www.ikra.de/ersatzteile/))
- Réparations ou modifications qui n'ont pas été effectuées par notre entreprise
- Usage de la force
- Surcharge délibérée du moteur
- Négligence, tromperie délibérée

Les réparations sous garantie doivent uniquement être réalisées par des ateliers agréés ou par le service clients de l'atelier, sinon la garantie devient nulle. Pour les adresses des services après-vente, voir [www.ikra.de/serviceadressen](http://www.ikra.de/serviceadressen). Pendant la réparation, nous ne mettons pas d'appareils de prêt à la disposition du client.

Les frais de réparation qui ne relèvent pas de la garantie, sont facturés au client. L'exécution des réparations qui génèrent des coûts supplémentaires, nécessite la consultation préalable du client.

**Mise en œuvre de la garantie:**

Si le produit ne fonctionne pas ou ne fonctionne pas conformément à son usage prévu pendant la période de garantie, il est possible de pouvoir bénéficier de la garantie.

Dans ce cas, contactez-nous :

Tél. : +49 (0) 6071-3003-0

E-mail : [kundenservice@ikra.de](mailto:kundenservice@ikra.de)

Pour les autres adresses des services après-vente que vous pouvez contacter, voir [www.ikra.de/serviceadressen](http://www.ikra.de/serviceadressen).

Tout défaut doit être signalé immédiatement après la survenue du défaut et pendant la période de garantie.

Notre hotline clients/hotline technique compétente se tient à votre disposition pendant toute la durée de la garantie. Si vous voulez bénéficier de la garantie, contactez-nous et retournez-nous gratuitement l'appareil défectueux en Allemagne. Le retour de l'appareil réparé ou de l'appareil remplacé (appareil de rechange) est également gratuit.

**Periodo di garanzia:**

La garanzia è di 2 anni dalla data di consegna. L'originale o una copia della fattura è da considerarsi documento attestante.

**Garante:**

Ikra GmbH, Schlesier Straße 36, D-64839 Münster-Altheim, Germania

**Ambito di validità:**

La garanzia si estende solo ai consumatori. Si definisce consumatore qualsiasi persona fisica che stipula un negozio giuridico per scopi che esulano prevalentemente da attività commerciali e di libera professione.

La garanzia è valida per tutti i prodotti acquistati all'interno dell'UE, del Regno Unito e della Svizzera.

**Nessuna limitazione dei diritti legali dell'acquirente:**

Nell'ambito della legislazione nazionale applicabile in materia di vendita di beni di consumo, l'acquirente gode di diritti legali, quali la responsabilità per i difetti (garanzia), che non vengono limitati dalla garanzia.

**Contenuto della garanzia:**

In caso di richiesta di garanzia, il garante si fa carico dei costi di riparazione e del materiale per i pezzi difettosi. Se una riparazione risulta antieconomica, ci riserviamo il diritto di mettere a disposizione del cliente un dispositivo sostitutivo. Il rimborso del prezzo di acquisto è escluso dall'ambito della garanzia. L'affrancatura e le spese di spedizione sul territorio tedesco sono a carico di Ikra GmbH in caso di richiesta di garanzia. Le spese di spedizione da o verso Paesi diversi dalla Germania, nonché le spese doganali e di importazione, sono a carico del cliente. La riparazione o la sostituzione del dispositivo non comporta un nuovo inizio del periodo di garanzia.

**La garanzia non sussiste o decade nei seguenti casi:**

- Batterie e pezzi soggetti a usura
- Impiego improprio o abusivo, per esempio per uso commerciale
- Danni derivanti dall'impiego di pezzi accessori scorretti
- Danni causati da influssi esterni, per esempio danni di trasporto, danni causati dalle intemperie, urti o rotture
- Danni derivanti da una tensione di corrente scorretta (tensione di rete), per esempio in caso di impiego all'estero
- Riparazioni con pezzi non originali (i pezzi di ricambio originali sono reperibili qui: [www.ikra.de/ersatzteile/](http://www.ikra.de/ersatzteile/))
- Riparazioni o modifiche non effettuate da noi
- Uso della forza
- Sovraccarico deliberato del motore
- Premeditazione, inganno con malizia

Le riparazioni in garanzia possono essere effettuate solo da officine autorizzate o dal servizio clienti della fabbrica, pena il decadimento della garanzia. Gli indirizzi di assistenza sono reperibili all'indirizzo [www.ikra.de/serviceadressen](http://www.ikra.de/serviceadressen). Non mettiamo a disposizione del cliente dispositivi in prestito durante la riparazione.

I costi di riparazione non coperti dalla garanzia saranno addebitati al cliente. L'esecuzione di riparazioni di questo tipo, per le quali sono previste spese supplementari, verrà concordata in anticipo con il cliente.

**Rivendicazione della garanzia (richiesta di garanzia):**

Se il prodotto non funziona durante il periodo di garanzia o non funziona come previsto per l'impiego, ciò costituisce una richiesta di garanzia.

In caso di richiesta di garanzia, si prega di rivolgersi a

Telefono: +49 (0) 6071-3003-0

E-mail: [kundenservice@ikra.de](mailto:kundenservice@ikra.de)

Ulteriori indirizzi di assistenza, a cui rivolgersi in caso di richiesta di assistenza, sono reperibili all'indirizzo [www.ikra.de/serviceadressen](http://www.ikra.de/serviceadressen).

La rivendicazione del difetto deve essere effettuata subito dopo il verificarsi del difetto e nel rispetto del quadro della garanzia.

Le nostre competenti linee dirette per la clientela e linea diretta tecnica sono a disposizione per fornire consulenza e supporto durante l'intero periodo di garanzia. In caso di richiesta di garanzia, basta contattarci per inviarci gratuitamente il dispositivo difettoso entro i confini nazionali tedeschi. Anche la spedizione di ritorno del dispositivo riparato o del dispositivo sostituito (dispositivo di ricambio) è gratuita.

**Periodo de garantía:**

La garantía tiene una duración de 2 años a partir de su concesión. Como justificante sirve presentar la factura original o copia de la factura.

**Garante:**

ikra GmbH, Schlesier Straße 36, D-64839 Münster-Altheim, Alemania

**Ámbito de validez:**

La garantía solo está destinada a consumidores. Se entiende por consumidor toda persona física que cierre una transacción legal con fines que no sean predominantemente comerciales ni tengan que ver con una actividad profesional independiente.

La garantía es válida para todos los productos adquiridos en la UE, el Reino Unido y Suiza.

**No hay limitación de los derechos legales del comprador:**

En el marco de las disposiciones legales nacionales aplicables a la venta de bienes de consumo, el comprador tiene derechos legales, como la responsabilidad por defectos (cobertura de la garantía), que no están limitados por la garantía.

**Contenido de la garantía:**

En el caso de una reclamación de garantía, el garante asume los costes de reparación y material de las piezas defectuosas. Si una reparación no resultara económica, nos reservamos el derecho de proporcionar al cliente un aparato de reemplazo. El reembolso del precio de compra está excluido del alcance de la garantía. En caso de garantía, los gastos de envío dentro de Alemania los abonará ikra GmbH. Los gastos de envío desde o hacia países distintos de Alemania, así como los gastos de aduana y de importación, corren a cargo del cliente. La reparación o el aparato de reemplazo no dan lugar a un nuevo comienzo de la garantía.

**La garantía no existe o caduca en los siguientes casos:**

- Baterías y piezas de desgaste
- Uso impropio o inadecuado, por ejemplo, uso comercial
- Daños causados por utilización de accesorios erróneos
- Daños causados por influencias externas, por ejemplo, daños de transporte, daños climáticos, impactos o roturas
- Daños causados por tensión incorrecta (tensión de red), por ejemplo, si se utiliza en el extranjero
- Reparaciones realizadas con piezas que no sean originales (aquí encontrará las piezas de repuesto originales: [www.ikra.de/ersatzteile/](http://www.ikra.de/ersatzteile/))
- Reparaciones o modificaciones que no hayan sido realizadas por nosotros
- Uso de la violencia
- Sobrecarga deliberada del motor
- Premeditación, mala fe

Las reparaciones en garantía solo pueden realizarlas los talleres autorizados o el servicio de atención al cliente de la fábrica, de lo contrario la garantía quedará anulada. Encontrará las direcciones de servicio técnico en [www.ikra.de/servicadressen](http://www.ikra.de/servicadressen). No le proporcionamos al cliente aparatos en préstamo durante la reparación.

Los gastos de reparación que no estén cubiertos por la garantía serán cargados al cliente. Antes de emprender reparaciones que causen costes adicionales, se acordará con el cliente por adelantado.

**Reclamación por garantía (caso de garantía):**

Si el producto no funciona durante el período de garantía o no lo hiciera según el uso previsto, se trata de una reclamación por garantía.

En caso de garantía, póngase en contacto con

Teléfono: +49 (0) 6071-3003-0

Correo electrónico: [kundenservice@ikra.de](mailto:kundenservice@ikra.de)

Encontrará más direcciones de servicios técnicos a las que podrá dirigirse si necesita asistencia en caso de servicio en [www.ikra.de/serviceadressen](http://www.ikra.de/serviceadressen).

La reclamación por garantía de un defecto debe hacerse inmediatamente después de aparecer el defecto y dentro de la garantía.

Nuestra competente línea directa de atención al cliente y línea técnica está a su disposición durante todo el período de garantía para asesorarle y asistirle. Si se produce un caso de garantía, póngase en contacto con nosotros y podrá enviarnos el aparato defectuoso de forma gratuita dentro de Alemania. El envío de vuelta del dispositivo reparado o del aparato sustituido (aparato de reemplazo) también es gratuito.

**Garantieperiode:**

De garantie bedraagt 2 maanden na overdracht. Het origineel of een kopie van de factuur geldt als bewijs.

**Garantieverstrekker:**

ikra GmbH, Schlesier Straße 36, D-64839 Münster-Altheim, Duitsland

**Geldingsbereik:**

De garantie richt zich uitsluitend aan de gebruiker. Een gebruiker is elke natuurlijke persoon die een juridische transactie aangaat voor doeleinden die niet commercieel is en niet tot hun zelfstandige beroepsactiviteit kan worden gerekend.

De garantie is geldig voor alle producten, die binnen de EU, Groot-Brittannië en Zwitserland zijn aangeschaft.

**Geen beperking van de wettelijke rechten van de koper:**

In het kader van de geldende nationale wetgeving inzake de verkoop van consumptiegoederen heeft de koper wettelijke rechten, zoals aansprakelijkheid voor gebreken (garantie), die niet beperkt worden door de garantie.

**Inhoud van de garantie:**

In geval van een garantieclaim draagt de garantieverstrekker de reparatie- en materiaalkosten voor defecte onderdelen. Als een reparatie onrendabel is, behouden wij ons het recht voor om de klant een vervangend apparaat ter beschikking te stellen. Het vergoeden van de aanschafwaarde is in het kader van de garantie uitgesloten. De porto- en verzendkosten binnen Duitsland zijn in geval van garantie voor rekening van ikra GmbH. Verzendkosten van of naar andere landen dan Duitsland en douane- en invoerkosten zijn voor rekening van de klant. Reparatie- of vervangingsapparatuur leidt niet tot een nieuwe aanvang van de garantie.

**De garantie bestaat niet of vervalt direct in de volgende gevallen:**

- Accu's en slijtageonderdelen
- Ondeskundig of oneigenlijk gebruik, bijvoorbeeld commercieel gebruik
- Schade die wordt veroorzaakt door het gebruik van verkeerde accessoires
- Schade veroorzaakt door invloeden van buitenaf, bijv. transportschade, weersinvloeden, stoten of breken
- Schade door onjuiste spanning (netspanning), bijv. bij gebruik in het buitenland
- Reparaties met niet-originele onderdelen (originele reserveonderdelen vindt u hier: [www.ikra.de/ersatzteile/](http://www.ikra.de/ersatzteile/))
- Reparaties of wijzigingen die niet door ons zijn uitgevoerd
- Gebruik van geweld
- Opzettelijke motoroverbelasting
- Opzet, misleiding

Reparaties onder garantie mogen alleen worden uitgevoerd door geautoriseerde werkplaatsen of door de klantenservice in de fabriek, anders vervalt de garantie. Serviceadressen vindt u onder [www.ikra.de/serviceadressen](http://www.ikra.de/serviceadressen). Tijdens de reparatie stellen wij de klanten geen huurapparaten ter beschikking.

Reparatiekosten, die niet onder de garantie vallen, worden aan de klant in rekening gebracht. De uitvoering van dergelijke reparaties, die extra kosten met zich meebrengen, wordt vooraf met de klant afgestemd.

**Aanspraak op garantie (garantieclaim):**

Als het product niet functioneert tijdens de garantieperiode of niet functioneert zoals beoogd, is er sprake van een garantieclaim.

Neem bij een garantieclaim contact op per

Telefoon: +49 (0) 6071-3003-0

E-Mail: [kundenservice@ikra.de](mailto:kundenservice@ikra.de)

Overige serviceadressen, waar u in geval van service contact mee kunt opnemen, kunt u vinden onder [www.ikra.de/serviceadressen](http://www.ikra.de/serviceadressen).

De aanspraak op garantie bij een defect moet onmiddellijk na het optreden van het defect en binnen de garantie plaatsvinden.

Tijdens de volledige garantieperiode staat onze bewaarde hotline voor klanten en techniek altijd voor u ter beschikking met adviezen en hulp. Als zich een garantieclaim voordoet, dient u contact met ons op te nemen en kunt u het defecte apparaat binnen Duitsland gratis naar ons toesturen. De retourzending van het gerepareerde apparaat of het vervangende apparaat (vervangend apparaat) is eveneens gratis.

**Okres gwarancji:**

Gwarancja wynosi 2 lata od momentu dostawy. Oryginał lub kopia faktury jest uznawana za dowód.

**Poręczyciel:**

ikra GmbH, Schlesier Straße 36, D-64839 Münster-Altheim, Niemcy

**Zakres obowiązywania:**

Gwarancja jest tylko dla konsumentów. Konsumentem jest każda osoba fizyczna, która dokonuje czynności prawnej w celach, które w przeważającej mierze nie mają charakteru komercyjnego ani nie są związane z jej samodzielną działalnością zawodową.

Gwarancja obowiązuje dla wszystkich produktów, które zostały nabyte na terenie UE, w Wielkiej Brytanii oraz w Szwajcarii.

**Brak ograniczenia praw kupującego:**

W ramach obowiązujących przepisów krajowych dotyczących sprzedaży towarów konsumpcyjnych nabywcy przysługują prawa, takie jak odpowiedzialność za wady (gwarancja), które nie są ograniczone gwarancją.

**Treść gwarancji:**

W przypadku reklamacji gwarancyjnej, poręczyciel ponosi koszty naprawy i koszty materiałowe wadliwych części. Jeśli naprawa jest nieekonomiczna, zastrzegamy sobie prawo do dostarczenia klientowi urządzenia zastępczego. Zwrot ceny zakupu jest wykluczony w ramach gwarancji. Koszty przesyłki i wysyłki na terenie Niemiec w przypadku gwarancji ponosi ikra GmbH. Koszty wysyłki z lub do krajów innych niż Niemcy, jak również koszty celne i importowe ponosi klient. Naprawa lub wymiana sprzętu nie prowadzi do ponownego przyznania gwarancji.

**Gwarancja nie istnieje lub wygasa w następujących przypadkach:**

- Baterie i części zużywalne
- niewłaściwe lub nieprawidłowe użycie, np. użycie komercyjne
- Uszkodzenia spowodowane użyciem niewłaściwych akcesoriów
- Uszkodzenia spowodowane czynnikami zewnętrznymi, np. uszkodzeniami transportowymi, uszkodzeniami pogodowymi, uderzeniami lub pęknięciami
- Uszkodzenia spowodowane niewłaściwym napięciem (napięcie sieciowe), np. podczas użytkowania za granicą
- Naprawy z nieoryginalnymi częściami (oryginalne części zamienne można znaleźć tutaj: [www.ikra.de/ersatzteile/](http://www.ikra.de/ersatzteile/))
- Naprawy lub zmiany, które nie zostały przez nas wykonane
- użycie siły
- celowe przeciążenie silnika
- powyższa złośliwość, zła wiara

Naprawy gwarancyjne mogą być wykonywane tylko przez autoryzowane warsztaty lub przez zakładowy dział obsługi klienta, w przeciwnym razie gwarancja zostanie unieważniona. Adresy usług można znaleźć pod adresem [www.ikra.de/serviceadressen](http://www.ikra.de/serviceadressen). Nie udostępniamy klientowi sprzętu wypożyczanego podczas naprawy.

Kosztami napraw, które nie są objęte gwarancją, zostanie obciążony klient. Wykonanie takich napraw, które pociągają za sobą dodatkowe koszty, zostanie wcześniej uzgodnione z klientem.

**Zapewnienie gwarancji (w przypadku gwarancyjny):**

Jeżeli produkt nie będzie działał w okresie gwarancyjnym lub nie będzie działał zgodnie z jego przeznaczeniem, jest to przypadek gwarancyjny.

W przypadku gwarancyjnym prosimy o kontakt

Telefon: +49 (0) 6071-3003-0

E-Mail: [kundenservice@ikra.de](mailto:kundenservice@ikra.de)

Dalsze adresy usług, z którymi można się skontaktować w przypadku konieczności skorzystania z serwisu, znajdują się pod adresem [www.ikra.de/serviceadressen](http://www.ikra.de/serviceadressen).

Stwierdzenie wady musi być dokonane natychmiast po wystąpieniu wady i w ramach gwarancji.

Nasza kompetentna infolinia dla klientów oraz infolinia techniczna służą radą i pomocą przez cały okres gwarancji. W przypadku wystąpienia przypadku gwarancyjnego należy skontaktować się z nami, a wadliwe urządzenie można bezpłatnie wysłać do nas na terenie Niemiec. Przesyłka zwrotna naprawionego urządzenia lub wymienionego urządzenia (urządzenia zastępczego) jest również bezpłatna.





**EG-KONFORMITÄTSEKTLÄRUNG / EC DECLARATION OF CONFORMITY****Ikra GmbH, Schlesierstrasse 36, 64839 Münster, Germany**

**D** - erkl ert folgende Konformit t gem   EU-Richtlinie und Normen f r Artikel  
**GB** - explains the following conformity according to EU directives and norms for the following product  
**FR** - d clare la conformit  suivante selon la directive CE et les normes concernant l'article  
**IT** - dichiara la seguente conformit  secondo la direttiva UE e le norme per l'articolo  
**NL** - verklaart de volgende overeenstemming conform EU richtlijn en normen voor het product  
**E** - declara la siguiente conformidad a tenor de la directiva y normas de la UE para el art culo  
**PT** - declara a seguinte conformidade, de acordo com a diretiva CE e normas para o artigo  
**DK** - attesterer f lgende overensstemmelse i medf r af EU-direktiv samt standarder for artikel  
**SE** - f rklarar f ljande  verensst mmelse enl. EU-direktiv och standarder f r artikeln  
**FIN** - vakuuttaa, ett  tuote t ytt t  EU-direktiivin ja standardien vaatimukset  
**EE** - t endab toote vastavust EL direktiivile ja standarditele  
**CZ** - vyd v  n sleduj c  prohl sen  o shod  podle sm rnice EU a norem pro v robek  
**SI** - potrjuje slede o skladnost s smernico EU in standardi za izdelek  
**SK** - vyd va nasleduj ce prehl senie o zhode podl  smernice E  a noriem pre v robok  
**HU** - a cikkekhez az EU-ir nyvonal  s Norm k szerint a k vetkez  konformit st jelenti ki  
**PL** - deklaruje zgodno c wymienionego poniżej artykułu z nast puj cymi normami na podstawie dyrektywy WE  
**BG** - декларира съответното съответствие съгласно Директива на ЕС и норми за артикул  
**LV** - paskaidro š du atbilst bu ES direkt vai un standartiem  
**LT** - apib dina š j atitikim  EU reikalavimams ir prek s normoms  
**RO** - declar  urm toarea conformitate conform directivei UE și normelor pentru articolul  
**GR** - d hl nei t n ak louθη συμμ ρφωση σ μφωνα με t n Οδηγ  EK και τα πρ τυπα για το πρ οιον  
**HR** - potvrđuje sljedeću usklađenost prema smjernicama EU i normama za artikl  
**RU** - следующим удостоверяется, что следующие продукты соответствуют директивам и нормам ЕС  
**TR** -  r n  ile ilgili AB direktifleri ve normları gereğince aŗağıda a ıklanan uygunluđu belirtir  
**NO** - erkl rer f lgende samsvar i henhold til EU-direktivet og standarder for artikkel

**Rasenm her ICM 2/2037**

<input checked="" type="checkbox"/>	<b>2006/42/EG</b>	<input checked="" type="checkbox"/>	<b>2000/14/EG+2005/88/EG</b>		
<input checked="" type="checkbox"/>	<b>2014/30/EU</b>	<input type="checkbox"/>	<b>Annex V</b>	<input checked="" type="checkbox"/>	<b>Annex VI</b>
	<b>2017/656/EU</b>		Noise: measured L <sub>WA</sub>		<b>84,1 dB (A)</b>
<input checked="" type="checkbox"/>	<b>2011/65/EU</b>		Noise: guaranteed L <sub>WA</sub>		<b>96 dB (A)</b>

Normen / Standard References:

**EN 60335-1:2012/A2:2019**  
**EN 60335-2-77:2010**  
**EN 62233:2008**  
**EN 55014-1:2017+A11:2020**  
**EN 55014-2:2015**  
**EN IEC 63000:2018**

Seriennummer von 3339100000001 bis 3339199999999

Pr fstelle / Notify Body:  
0036, T V S D Industrie Service GmbH, Westendstra e 199, 80686 M nchen, Germany

M nster, 27.10.2021

Aufbewahrung der technischen Unterlagen:

Matthias Fiedler, Senior Product Manager Ikra GmbH

Matthias Fiedler, Ikra GmbH, Schlesierstrasse 36, 64839 M nster, Germany



## DE | Ikra Mogatec - Service

c/o Mogatec Moderne Gartentechnik GmbH

Max-Wenzel-Str. 31

09427 Ehrenfriedersdorf

☎ 03725 449-335

✉ [service.ikra@mogatec.com](mailto:service.ikra@mogatec.com)

## GB | BGR8 Ltd. c/o Seabourne Group

South Portway Close

Round Spinney

GB-Northampton, NN3 8RH

☎ UK/N.Ireland: 0344 824 3524

✉ [customerservice@b-gr8.co.uk](mailto:customerservice@b-gr8.co.uk)

## FR | ikra Service France

20 Rue Hermes ZI de la Vigne, Bâtiment 5

31190 Auterive

☎ +801 840 884

✉ [service.FR@mogatec.com](mailto:service.FR@mogatec.com)

## IT | Ikra Service Italia, by BRUMAR

Loc. Valgera 110/B

14100 ASTI (AT)

☎ +800 768 412

✉ [service.IT@mogatec.com](mailto:service.IT@mogatec.com)

## ES | Yaros Dau SLU

C/ Puigpalter nº 48, Polígono Industrial UP4

17820 Banyoles (Girona)

☎ +900 983 432

✉ [service.ES@mogatec.com](mailto:service.ES@mogatec.com)

Horario: de 09:00 a 13:00 y 15:00 a 17:00

## NL | Muldertechiek

Noorderkijl 1

9571 AR 2 e Exloermond

☎ +800 283 8000

✉ [service.NL@mogatec.com](mailto:service.NL@mogatec.com)

## PL | Victus-Emak Sp. z.o.o.

ul. Karpia 37

61-619 Poznań

☎ 61 823 83 69

✉ [serwis@victus.com.pl](mailto:serwis@victus.com.pl)